



POWER
TOOLS



SPARKY

HD PROFESSIONAL

EN	DRYWALL SCREWDRIVER	1 – 8
	Original instructions	
DE	BOHRSCHRAUBER	9 – 18
	Originalbetriebsanleitung	
FR	VISSEUSE PLAQUISTE	19 – 28
	Notice originale	
IT	AVVITATORE	29 – 37
	Istruzioni originali	
ES	ATORNILLADOR PARA CONSTRUCCIÓN EN SECO	38 – 47
	Instrucciones de uso originales	
PT	APARAFUSADORA	48 – 56
	Manual original	
PL	WKREŹARKA	57 – 65
	Oryginalna instrukcja obsługi	
RU	ВИНТОБЕРТ	66 – 75
	Оригинальная инструкция по эксплуатации	
UK	ГВИНТОКРУ	76 – 84
	Оригінальна інструкція з експлуатації	
BG	ВИНТОБЕРТ ЗА СУХО СТРОИТЕЛСТВО	85 – 94
	Оригинална инструкция за използване	

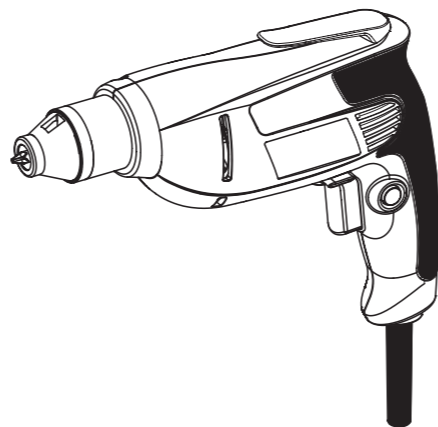

HEAVYDUTY

450W

BVR 54E • BVR 63E



EN

DECLARATION OF CONFORMITY

We declare under our sole responsibility that this product, described under "Technical specifications", fulfils all the relevant provisions of the following directives and the harmonized standards: 2006/42/EC, 2014/30/EU, 2011/65/EU, EN 60745-1, EN 60745-2-2; EN 55014-1, EN 55014-2, EN 61000-3-2, EN 61000-3-3, EN 50581. Technical file is stored at SPARKY ELTOS AD, Kubrat Str. 9, 5500 Lovech, Bulgaria.

DE

KONFORMITÄTSERKLÄRUNG

Hiermit versichern wir unsere persönliche Haftung, dass Produkt im Abschnitt "Technische Daten" beschrieben" allen einschlägigen Bestimmungen folgender Richtlinien und entsprechender harmonisierten Standards entspricht: 2006/42/EC, 2014/30/EU, 2011/65/EU, EN 60745-1, EN 60745-2-2; EN 55014-1, EN 55014-2, EN 61000-3-2, EN 61000-3-3, EN 50581. Die technischen Unterlagen werden bei SPARKY ELTOS AD, Kubrat Str.9, 5500 Lovech, Bulgarien, aufbewahrt.

FR

DECLARATION DE CONFORMITE

Nous déclarons sous notre responsabilité que le produit décrit dans la rubrique "Données techniques" satisfait à l'ensemble des dispositions pertinentes des présentes directives, respectivement aux normes harmonisées: 2006/42/CE, 2014/30/UE, 2011/65/UE, EN 60745-1, EN 60745-2-2; EN 55014-1, EN 55014-2, EN 61000-3-2, EN 61000-3-3, EN 50581. Le dossier technique est conservé par SPARKY ELTOS AD, 9, rue Kubrat, 5500 Lovech, Bulgarie.

IT

DICHIARAZIONE DI CONFORMITÀ

Noi dichiariamo sotto la nostra personale responsabilità, che il prodotto, descritto nella sezione "Dati tecnici" è in conformità a tutte le disposizioni pertinenti della presente direttiva e norme armonizzate: 2006/42/CE, 2014/30/UE, 2011/65/UE, EN 60745-1, EN 60745-2-2; EN 55014-1, EN 55014-2, EN 61000-3-2, EN 61000-3-3, EN 50581. Il fascicolo tecnico viene custodito presso la SPARKY ELTOS AD, 5500 Lovech, via Kubrat n. 9, Bulgaria.

ES

DECLARACIÓN DE CONFORMIDAD

Declaramos bajo nuestra exclusiva responsabilidad que el producto, descrito en los "Datos técnicos", está conforme con todas las disposiciones aplicables de la presente directrices aplicables y las correspondientes normas armonizadas: 2006/42/CE, 2014/30/UE, 2011/65/UE, EN 60745-1, EN 60745-2-2; EN 55014-1, EN 55014-2, EN 61000-3-2, EN 61000-3-3, EN 50581. El expediente técnico está archivado en SPARKY ELTOS AD, C/ Kubrat, 9, 5500 Lovech, Bulgaria.

PT

DECLARAÇÃO DE CONFORMIDADE

Declaramos assumindo a nossa responsabilidade pessoal que o produto, descrito em los "Dados técnicos", está conforme com todas as disposições relevantes da presente directriz aplicáveis e respectivos estandartes harmonizados: 2006/42/CE, 2014/30/UE, 2011/65/UE, EN 60745-1, EN 60745-2-2; EN 55014-1, EN 55014-2, EN 61000-3-2, EN 61000-3-3, EN 50581. A documentação técnica guarda-se no SPARKY ELTOS AD, rua Kubrat 9, 5500, Lovech, Bulgária.

PL

DEKLARACJA ZGODNOŚCI

Niniejszym deklarujemy naszą osobistą odpowiedzialnością, że produkt, przedstawiony w rozdziale „Dane techniczne”, spełnia wszystkie odpowiednie postanowienia następujących dyrektyw i harmonizowanych standardów: 2006/42/WE, 2014/30/UE, 2011/65/UE, EN 60745-1, EN 60745-2-2; EN 55014-1, EN 55014-2, EN 61000-3-2, EN 61000-3-3, EN 50581. Teczka techniczna przechowywana jest w SPARKY ELTOS AD, Kubrat Str.9, 5500 Lovech, Bulgaria.

RU

ДЕКЛАРАЦИЯ О СООТВЕТСТВИИ

Мы заявляем со всей ответственностью, что продукт, описанный в разделе "Технические данные", полностью соответствует всем соответствующим требованиям действующих директив и гармонизированных стандартов: 2006/42/ЕС, 2014/30/ЕU, 2011/65/ЕU, EN 60745-1, EN 60745-2-2; EN 55014-1, EN 55014-2, EN 61000-3-2, EN 61000-3-3, EN 50581. Техническое досье хранится в СПАРКИ ЕЛТОС АД, ул. Кубрат №9, 5500 Ловеч, Болгария.

UK

ДЕКЛАРАЦІЯ ПРО ВІДПОВІДНІСТЬ

Ми заявляємо під свою власну відповідальність, що продукт, описаний у розділі "Технічні дані" відповідає всім діючим вимогам директив і гармонізованих стандартів: 2006/42/ЕС, 2014/30/ЕU, 2011/65/ЕU, EN 60745-1, EN 60745-2-2; EN 55014-1, EN 55014-2, EN 61000-3-2, EN 61000-3-3, EN 50581. Технічне досьє зберігається в СПАРКИ ЕЛТОС АД, ул. Кубрат № 9, 5500 Ловеч, Болгарія.

BG

ДЕКЛАРАЦИЯ ЗА СЪОТВЕТСТВИЕ

Ние декларираме на своя лична отговорност, че изделието, описано в раздел "Технически данни", отговаря на всички приложими изисквания на следните директиви и хармонизирани стандарти: 2006/42/ЕС, 2014/30/ЕU, 2011/65/ЕU, EN 60745-1, EN 60745-2-2; EN 55014-1, EN 55014-2, EN 61000-3-2, EN 61000-3-3, EN 50581. Техническото досие се съхранява в СПАРКИ ЕЛТОС АД, ул. Кубрат №9, 5500 Ловеч, България.

Manufacturer
SPARKY Power Tools GmbH
Leipziger Str. 20
10117 Berlin, GERMANY

Signature of authorized person

A. Ivanov
Technical director of SPARKY ELTOS AD

6 March 2017

141907V4

1706R01

© 2017 SPARKY

www.sparky.eu

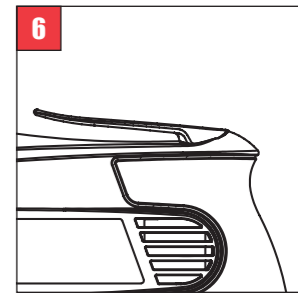
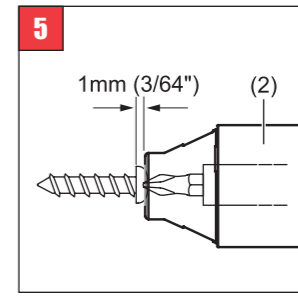
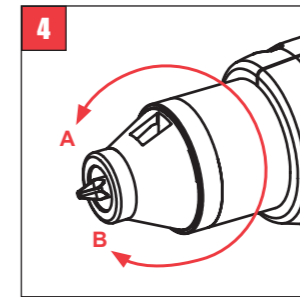
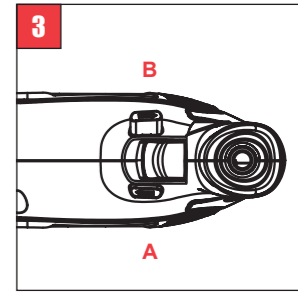
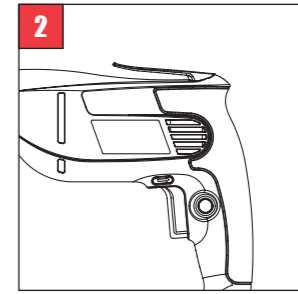
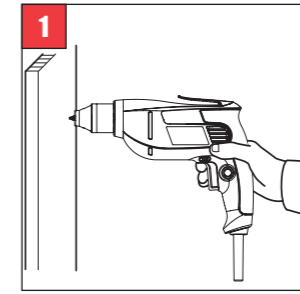
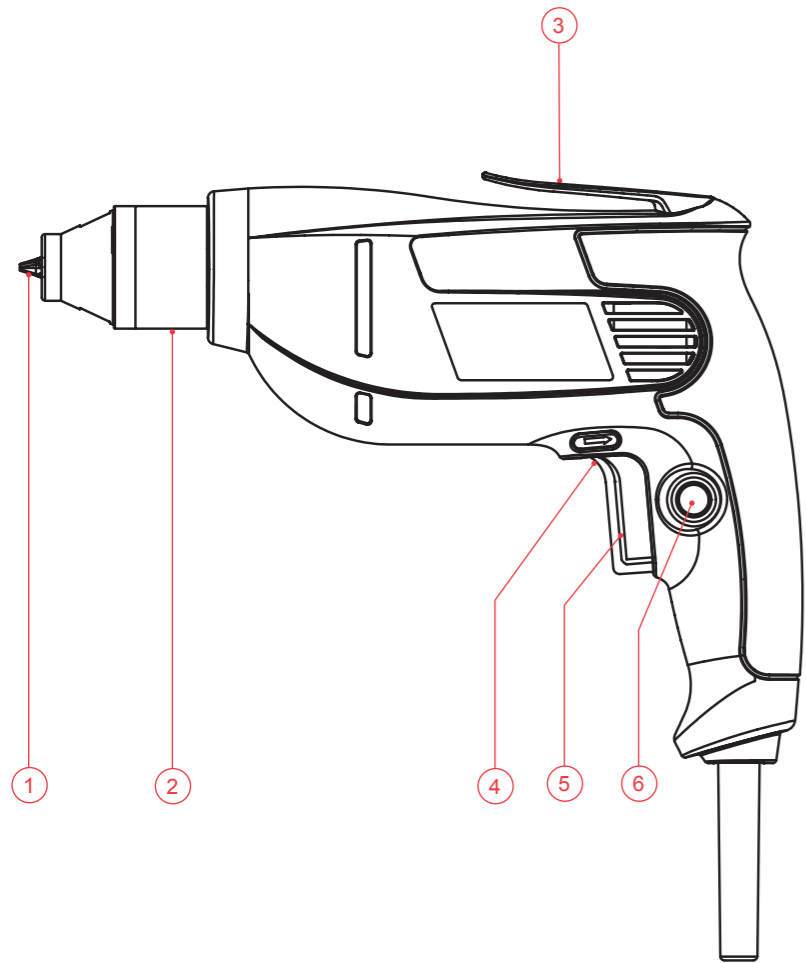

Contents

Introduction	1
Technical specifications	3
General power tool safety warnings	4
Drywall screwdriver safety warnings	5
Know your product	A/6
Operation	B/6
Maintenance	7
Warranty.....	8

UNPACKING

Due to modern mass production techniques, it is unlikely that your power tool is faulty or that a part is missing. If you find anything wrong, do not operate the tool until the parts have been replaced or the fault has been rectified. Failure to do so could result in serious personal injury.

ASSEMBLY

The drywall screwdriver is packed fully assembled except for the bit..

Introduction

Your new SPARKY power tool will more than satisfy your expectations. It has been manufactured under stringent SPARKY Quality Standards to meet superior performance criteria. You will find your new tool easy and safe to operate, and, with proper care, it will give you many years of dependable service.

WARNING:



Carefully read through these Original Instructions before using your new SPARKY power tool. Take special care to heed the Warnings. Your SPARKY power tool has many features that will make your job faster and easier. Safety, performance, and dependability have been given top priority in the development of this tool, making it easy to maintain and operate.



Do not dispose of electric tools together with household waste!

Waste electrical products should not be disposed of with household waste. Please recycle where facilities exist. Check with your local authority or retailer for recycling advice.

ENVIRONMENTAL PROTECTION



The machine, accessories and packaging should be sorted for environmental-friendly recycling.

The plastic components are labelled for categorised recycling.

DESCRIPTION OF SYMBOLS

The rating plate on your power tool may show symbols. These represent important information about the product or instructions on its use.



Double insulated for additional protection.



Conforms to the relevant European Directives.



Conforms to the requirements of Customs Union regulations.



Conforms to the requirements of Ukrainian standards.



Refer to Original Instructions.

YYYY-Www Production period, where the variable symbols are:
YYYY- year of manufacture,
ww - calendar week number.

BVR Drywall screwdriver.

Technical specifications

Model	BVR 54E	BVR 63E
Power input	450 W	450 W
No load speed	0-4000 min ⁻¹	0-3000 min ⁻¹
Tool holder	6,35 mm (1/4")	6,35 mm (1/4")
Maximum torque	4,6 Nm	6,4 Nm
Overall length	236 mm	236 mm
Weight (EPTA procedure 01/2014)	1,2 kg	1,2 kg
Safety class (EN 60745) 	II	II

NOISE AND VIBRATION INFORMATION

Measured values determined according to EN 60745

Noise emission

A-weighted sound pressure level L_{pA}	80 dB(A)	80 dB(A)
Uncertainty K_{pA}	3 dB(A)	3 dB(A)
A-weighted sound power level L_{WA}	91 dB(A)	91 dB(A)
Uncertainty K_{WA}	3 dB(A)	3 dB(A)

Wear hearing protection!

Vibration emission *

Total vibration values (vector sum in the three axes) determined according to EN 60745:

Vibration emission value a_h	< 2,5 m/s ²	< 2,5 m/s ²
Uncertainty K	1,5 m/s ²	1,5 m/s ²

* The vibration emission values are determined according to 6.2.7 EN 60745.

The vibration emission level given in this information sheet has been measured in accordance with a standardised test given in EN 60745 and may be used to compare one tool with another. It may be used for a preliminary assessment of exposure.

The declared vibration emission level represents the main applications of the tool. However if the tool is used for different applications, with different accessories or poorly maintained, the vibration emission may differ. This may significantly increase the exposure level over the total working period.

An estimation of the level of exposure to vibration should also take into account the times when the tool is switched off or when it is running but not actually doing the job. This may significantly reduce the exposure level over the total working period.

Maintain the power tool and the accessories and keep your hands warm during operation to reduce the harmful effect of vibrations.

General power tool safety warnings



WARNING! Read all safety warnings and all instructions. *Failure to follow the warnings and instructions may result in electric shock, fire and/or serious injury.*

Save all warnings and instructions for future reference.

The term "power tool" in the warnings refers to your mains-operated (corded) power tool or battery-operated (cordless) power tool.

1) Work area safety

- a) **Keep work area clean and well lit.** *Cluttered or dark areas invite accidents.*
- b) **Do not operate power tools in explosive atmospheres, such as in the presence of flammable liquids, gases or dust.** *Power tools create sparks which may ignite the dust or fumes.*
- c) **Keep children and bystanders away while operating a power tool.** *Distractions can cause you to lose control.*

2) Electrical safety

- a) **Power tool plugs must match the outlet.** **Never modify the plug in any way. Do not use any adapter plugs with earthed (grounded) power tools.** *Unmodified plugs and matching outlets will reduce risk of electric shock.*
- b) **Avoid body contact with earthed or grounded surfaces, such as pipes, radiators, ranges and refrigerators.** *There is an increased risk of electric shock if your body is earthed or grounded.*
- c) **Do not expose power tools to rain or wet conditions.** *Water entering a power tool will increase the risk of electric shock.*
- d) **Do not abuse the cord. Never use the cord for carrying, pulling or unplugging the power tool. Keep cord away from heat, oil, sharp edges or moving parts.** *Damaged or entangled cords increase the risk of electric shock.*
- e) **When operating a power tool outdoors, use an extension cord suitable for outdoor use.** *Use of a cord suitable for outdoor use reduces the risk of electric shock.*
- f) **If operating a power tool in a damp location is unavoidable, use a residual**

current device (RCD) protected supply. *Use of an RCD reduces the risk of electric shock.*

3) Personal safety

- a) **Stay alert, watch what you are doing and use common sense when operating a power tool. Do not use a power tool while you are tired or under the influence of drugs, alcohol or medication.** *A moment of inattention while operating power tools may result in serious personal injury.*
- b) **Use personal protective equipment. Always wear eye protection.** *Protective equipment such as dust mask, non-skid safety shoes, hard hat, or hearing protection used for appropriate conditions will reduce personal injuries.*
- c) **Prevent unintentional starting. Ensure the switch is in the off-position before connecting to power source and/or battery pack, picking up or carrying the tool.** *Carrying power tools with your finger on the switch or energising power tools that have the switch on invites accidents.*
- d) **Remove any adjusting key or wrench before turning the power tool on.** *A wrench or a key left attached to a rotating part of the power tool may result in personal injury.*
- e) **Do not overreach. Keep proper footing and balance at all times.** *This enables better control of the power tool in unexpected situations.*
- f) **Dress properly. Do not wear loose clothing or jewellery. Keep your hair, clothing and gloves away from moving parts.** *Loose clothes, jewellery or long hair can be caught in moving parts.*
- g) **If devices are provided for the connection of dust extraction and collection facilities, ensure these are connected and properly used.** *Use of dust collection can reduce dust-related hazards.*

4) Power tool use and care

- a) **Do not force the power tool. Use the correct power tool for your application.** *The correct power tool will do the job better and safer at the rate for which it was designed.*
- b) **Do not use the power tool if the switch does not turn it on and off.** *Any power tool that cannot be controlled with the switch is dangerous and must be repaired.*
- c) **Disconnect the plug from the power source and/or the battery pack from the power tool before making any adjust-**

ments, changing accessories, or storing power tools. Such preventive safety measures reduce the risk of starting the power tool accidentally.

- d) **Store idle power tools out of the reach of children and do not allow persons unfamiliar with the power tool or these instructions to operate the power tool.** *Power tools are dangerous in the hands of untrained users.*
- e) **Maintain power tools. Check for misalignment or binding of moving parts, breakage of parts and any other condition that may affect the power tool's operation. If damaged, have the power tool repaired before use.** *Many accidents are caused by poorly maintained power tools.*
- f) **Keep cutting tools sharp and clean.** *Properly maintained cutting tools with sharp cutting edges are less likely to bind and are easier to control.*
- g) **Use the power tool, accessories and tool bits etc. in accordance with these instructions, taking into account the working conditions and the work to be performed.** *Use of the power tool for operations different from those intended could result in a hazardous situation.*

5) Service

- a) **Have your power tool serviced by a qualified repair person using only identical replacement parts.** *This will ensure that the safety of the power tool is maintained.*

Drywall screwdriver safety warnings

- Always wear eye and ear protection and use a dust mask.
- Hold power tool by insulated gripping surfaces, when performing an operation where the fastener may contact hidden wiring or its own cord. *Fasteners contacting a "live" wire may make exposed metal parts of the power tool "live" and could give the operator an electric shock.*
- Always switch off and unplug the machine prior to any adjustment, servicing or maintenance.
- After long working periods, external metal parts and accessories could be hot.
- If possible, always use clamps or a vice to hold your work.

- Always switch off before you put the screwdriver down.
- Do not force the screwdriver: let the tool do the work at a reasonable speed. Overloading will occur if too much pressure is applied and the motor slows resulting in inefficient work and possible damage to the screwdriver motor.
- Rags, cloths, cord, string and the like should never be left around the work area.
- Remove all nails, screws and other objects from the work piece.
- Before using the tool on an actual workpiece, switch on and let it run for a while. Operate the tool at least 200 mm away from your face and body.
- Always be sure you have a firm footing. Be sure no one is below when using the tool in high locations.
- Hold the tool firmly.
- Keep hands away from rotating parts. Do not touch the bit or the workpiece immediately after operation: they may be extremely hot and could burn your skin.



WARNING: Before connecting the machine to a power source (mains socket) be sure that the voltage supply is the same as that specified on the nameplate of the tool.

- A power source with a voltage greater than that specified for the tool can result in serious injury to the user, as well as damage to the tool.
- If in doubt, do not plug in the tool.
- Using a power source with a voltage less than the nameplate rating is harmful to the motor.
- The tool must be used only for its prescribed purpose. Any use other than those mentioned in this Manual will be considered a case of misuse. The user and not the manufacturer shall be liable for any damage or injury resulting from such cases of misuse.
- To use this tool properly, you must observe the safety warnings, the assembly and operation instructions in this booklet. All persons who use and service the machine have to be acquainted with these Original Instructions and must be informed about its potential hazards. Children and frail people must not use this tool. Children should be supervised at all times if they are in the area in which the tool is being used. It is also imperative that you observe the accident prevention regulations in force in your area. The same applies for gen-

eral rules of occupational health and safety.

- The manufacturer shall not be liable for any changes made to the tool nor for any damage resulting from such changes.

Even when the tool is used as prescribed it is not possible to eliminate all residual risk factors.

The following hazards may arise in connection with the tool's construction and design:

- Damage to hearing if effective hearing protection is not worn.
- Always remove the plug from the mains socket before making any adjustments or maintenance, including changing the operating accessories and adjusting the depth of screwing.
- Power tools must not be used outdoors in rainy weather, or in moist environment (after rain) or in close vicinity with easily flammable liquids and gases. The working place should be well lit.

Know your product

Before using the power tool, familiarize yourself with all the operating features and safety requirements.

Use the tool and accessories only for the applications intended. All other applications are expressly ruled out.

1. Bit socket
2. Adjusting collar (depth stop)
3. Belt clip
4. Reversing button
5. ON/OFF trigger
6. Lock-on button

Operation

This power tool is supplied from single-phase alternating current mains only. It is double insulated according to EN 60745-1 and IEC 60745 and can be connected to grounded or not grounded sockets. This power tool is radio suppressed in compliance with EMC Directive.

These power tools are designed for screwing/unscrewing in drywalls, softwood or wooden constructions, plastics and similar materials.

These power tools are not designed for screwing/unscrewing in metal ware.

PRIOR TO INITIAL OPERATION

- Make sure power supply voltage corresponds to the value indicated on the name plate with

technical data of the tool.

- Always check the position of ON/OFF trigger. The power tool must be connected to the power supply socket only when this trigger is in OFF position. If the plug is connected to a receptacle while the trigger is in the ON position, the power tool will start operating immediately, which could cause a serious accident.
- Make sure the cord and the plug are in order. If the replacement of the supply cord is necessary, this has to be done by the manufacturer or his agent in order to avoid a safety hazard.



WARNING: Always switch off and unplug the power tool prior to any adjustment, servicing or maintenance.

Fit the screw on the point of the bit and place the point of the screw on the surface of the work piece to be fastened. Apply pressure to the machine and start it. Withdraw the tool as soon as the clutch cuts in. Then release the switch trigger. (Fig. 1)



WARNING: When fitting the screw onto the point of the bit, be careful not to push in on the screw. If the screw is pushed in, the clutch will engage and the screw will rotate suddenly. This could damage a work piece or cause an injury. Make sure that the bit is inserted straight in the screw head, or the screw and/or bit may be damaged.

SWITCHING ON - SWITCHING OFF (FIG. 2)

1. Before plugging in the power tool, always check to see that the switch trigger 5 actuates properly and returns to the "OFF" position when released. To start the tool, simply press the switch trigger. Tool speed is increased by increasing pressure on the switch trigger. Release the switch trigger to stop.
2. For continuous operation, press the switch trigger 5 and then push in the lock-on button 6.
3. To cease continuous operation release of the lock-on button by pressing the switch trigger fully, and then release it.

NOTE: Even with the machine switched on and the motor running, the bit will not rotate until you

fit the point of the bit in the screw head and apply forward pressure to engage the clutch.

REVERSING

This tool is equipped with reversing button 4 to change the direction of rotation. Move the reversing button to the <= position (A side) for clockwise rotation or the => position (B side) for anti-clockwise rotation. (Fig. 3)

When the ON/OFF trigger 5 is pressed the reversing button 4 can not be actuated.



WARNING: Prior to operation always check the direction of rotation. Shift the reversing button only when the spindle has come to a complete stop. Reversing prior to final spindle halt may damage the power tool.

SMOOTH ELECTRONIC RPM CONTROL

Light pressure on ON/OFF trigger results in low rotation speed, further pressing the switch results in a smooth increase of the rpm to maximum when reaching the extreme position.

ADJUSTING THE DEPTH

The depth for driving a screw into the material can be adjusted by turning the adjusting collar 2. Turn it in "A" direction to decrease depth and in "B" direction to increase depth. (Fig. 4)

One full turn of the locking sleeve equals 1.5 mm (1/16") change in depth. The adjusting collar ensures 7 complete revolutions or 10.5 mm total. One revolution has 8 fixed positions, each equal to 0.19 mm.

Adjust the collar in such a way that the distance between the cap face and the screw head is 1 mm (3/64") approximately 1 mm (3/64"), as shown on (Fig. 5)

Drive a trial screw into the material or into a piece of waste material. If the depth is still not suitable for the screw, continue adjusting until you achieve the proper depth setting.

To loosen a screw press the reversing button in position => and remove the adjusting collar. During loosening a screw always use the smooth electronic rpm control for precise operation.

INSERTING AND REMOVING BITS

Inserting - Place the bit into the socket 1 and press until the bit is fixed.

Removing - Pull the adjusting collar 2 forward

and remove it. Then pull out and remove the bit.

NOTE: Removing the adjusting collar does not result in changing the driving-in depth.

BELT CLIP

The belt clip is convenient for temporary hooking the power tool. (Fig. 6)

RECOMMENDATIONS FOR OPERATION

Apply constant pressure on the power tool until the screw has been driven in completely.

This is especially important when driving in self-tapping screws with large thread step in plaster-board because such screws are driven in very fast.

Change the bit when it becomes blunt to achieve efficiency and quality.

Unwind and clean the thread of the adjustment collar in case it starts to move with effort.

ACCESSORIES TO BE USED WITH THIS POWER TOOL

Use only original SPARKY accessories.

POZIDRIVE, Torx and Phillips bits - up to 6,35 mm (1/4"), 25 mm long.

Screws - up to Ø12,5 mm head.



WARNING: We recommend using these accessories or attachments when operating your power tool. The use of any other accessories or attachments might present a risk of injury. Only use accessory or attachment for its stated purpose. If you need any assistance for more details regarding these accessories, ask your local SPARKY service centre.

Maintenance



WARNING: Always ensure that the tool is switched off and unplugged before attempting to perform inspection or maintenance.

GENERAL INSPECTION

Regularly inspect all fasteners and ensure they are properly tightened. Should any of the screws

be loose, retighten it immediately to avoid hazards.

If the replacement of the supply cord is necessary, this has to be done by the manufacturer or his agent in order to avoid a safety hazard.

Re-lubricate all moving parts at regular intervals

BRUSH REPLACEMENT

This power tool is equipped with auto-stop brushes. When the carbon brushes are worn out, the machine switches itself off. In this case both brushes must be replaced simultaneously with genuine brushes at SPARKY service centre for warranty and post-warranty service.

CLEANING

For safe operation always keep the machine and its ventilation slots clean.

Regularly check to see if any dust or foreign matter has entered the ventilation slots and the grills around the switches. Use a soft brush and/or air jet to remove any accumulated dust. Wear safety glasses to protect your eyes whilst cleaning.

Exterior plastic parts may be cleaned with a damp cloth and mild detergent if necessary.



WARNING: Never use alcohol, petrol or other cleaning agent. Never use caustic agents to clean plastic parts.



WARNING: Water must never come into contact with the tool.

IMPORTANT! To assure product safety and reliability, repairs, maintenance and adjustment (including brush inspection and replacement) should be performed by authorised SPARKY service centres always using genuine replacement parts.

Warranty

The guarantee period for SPARKY power tools is determined in the guarantee card.

Faults due to normal wear, overloading or improper handling will be excluded from the guarantee.

Faults due to defective materials implemented as well as defects in workmanship will be corrected free of charge through replacement or repair.

The complaints for defective SPARKY power tools will be recognized if the machine is sent back to the dealer or is presented to the authorised warranty service centre undismantled, in its initial condition.

Notes

Carefully read through these Original Instructions before using this product.

The manufacturer reserves the right to make changes and improvements to the products and to alter specifications without prior notice.

Specifications may differ from country to country.

Inhaltsverzeichnis

Einführung	9
Technische Daten	11
Allgemeine Sicherheitshinweise bei der Arbeit mit Elektrowerkzeugen	12
Zusätzliche Sicherheitsregeln bei der Arbeit mit Trockenbohrschraubern	13
Elemente des Elektrowerkzeugs.....	A/15
Arbeitshinweise	B/15
Wartung	17
Garantie	18

AUSPACKEN

Überprüfen Sie unmittelbar nach dem Auspacken ob sämtliche Bestandteile und das beschriebene Zubehör mitgeliefert wurden. Sollte dies nicht der Fall sein, wenden Sie sich bitte umgehend an Ihren Fachhändler bei dem das Elektrowerkzeug gekauft wurde. Dies trifft auch dann zu, wenn Sie den Eindruck haben mit dem Gerät ist etwas nicht in Ordnung. Eine Nichtbeachtung dieser Empfehlung kann zu schweren Unfällen führen.

ZUSAMMENBAU

Der Bohrschrauber wird verpackt und komplett montiert, mit Ausnahme des Aufsatzes, geliefert.

Einführung

Das von Ihnen erworbene Elektrowerkzeug wird Ihre Erwartungen übersteigen. Es ist gemäß den hohen Qualitätsstandards von SPARKY hergestellt, die den strengen Anforderungen des Verbrauchers entsprechen. Einfach in der Bedienung und ungefährlich bei richtiger Handhabung, wird dieses Gerät bei bestimmungsgemäßem Gebrauch Ihnen lange Jahre zuverlässig dienen.

WARNUNG!



Lesen Sie die ganze Originalbetriebsanleitung aufmerksam durch, bevor Sie das neu erworbene SPARKY – Elektrowerkzeug in Betrieb nehmen. Beachten Sie besonders die Texte, die mit dem Wört „Warnung“ beginnen. Ihr SPARKY - Elektrowerkzeug besitzt viele Eigenschaften, die Ihre Arbeit erleichtern werden. Bei der Entwicklung dieses Elektrowerkzeuges ist höchste Aufmerksamkeit der Sicherheit, den Betriebseigenschaften und der Zuverlässigkeit gewidmet worden, die es einfach zur Wartung und Bedienung machen.



Keine elektrischen Geräte zusammen mit dem Hausmüll wegwerfen!

Die Abfälle von elektrischen Erzeugnissen sollen nicht zusammen mit dem Hausmüll gesammelt werden. Für eine umweltgerechte Entsorgung geben Sie Ihren alten / defekten Elektrogeräte bitte in der nächsten kommunalen Sammelstelle ab.

UMWELTSCHUTZ



Angesichts des Umweltschutzes sollen das Elektrowerkzeug, die Zubehörteile und die Verpackung einer geeigneten Wiederverwertung zugeführt werden.

Zum sortenreinen Recycling sind die Teile, hergestellt aus Kunststoffen, entsprechend gekennzeichnet.

BEDEUTUNG DER SYMBOLE

Auf dem Typenschild des Elektrowerkzeuges sind spezielle Symbole dargestellt. Sie stellen wichtige Information über das Produkt oder Instruktionen für seine Nutzung dar.



Doppelte Isolierung für zusätzlichen Schutz.



Entspricht den einschlägigen Europäischen Richtlinien.



Entspricht den Anforderungen der Zollunion-Regelungen.



Entspricht den Anforderungen der ukrainischen normativen Dokumenten.



Lesen Sie die Originalbetriebsanleitung.

YYYY-Www Zeitabschnitt der Produktion, wobei die variablen Symbole sind:
YYYY - Kalenderjahr der Produktion,
ww - laufende Kalenderwoche.

BVR Bohrschrauber.

Technische Daten

Modell	BVR 54E	BVR 63E
Leistungsaufnahme	450 W	450 W
Leerlaufdrehzahl	0-4000 min ⁻¹	0-3000 min ⁻¹
Aufsatznest	6,35 mm (1/4")	6,35 mm (1/4")
Max. Drehmoment	4,6 Nm	6,4 Nm
Länge	236 mm	236 mm
Gewicht (EPTA Verfahren 01/2014)	1,2 kg	1,2 kg
Schutzklasse (EN 60745) 	II	II

INFORMATION ÜBER GERÄUSCH UND SCHWINGUNGEN

Die Messwerte sind ermittelt entsprechend EN 60745.

Geräuschausstrahlung

A-abgewogener Schalldruckpegel L _{PA}	80 dB(A)	80 dB(A)
Unbestimmtheit K _{PA}	3 dB(A)	3 dB(A)
A-abgewogener Schalleistungspegel L _{WA}	91 dB(A)	91 dB(A)
Unbestimmtheit K _{WA}	3 dB(A)	3 dB(A)

Gehörschutzmittel tragen!

Schwingungsemission *

Gesamtwert der Schwingungen (Vektorsumme dreier Achsen nach), ermittelt entsprechend EN 60745:

Schwingungsemissionswert a _w	< 2,5 m/s ²	< 2,5 m/s ²
Unbestimmtheit K	1,5 m/s ²	1,5 m/s ²

* Messwerte ermittelt nach 6.2.7 EN 60 745.

Der in diesen Anweisungen angegebene Schwingungspegel ist entsprechend einem in EN 60745 genormten Messverfahren gemessen worden und kann für den Vergleich von Elektrowerkzeugen miteinander verwendet werden. Er eignet sich auch für eine vorläufige Einschätzung der Schwingungsbelastung.

Der angegebene Schwingungspegel repräsentiert die hauptsächlichen Anwendungen des Elektrowerkzeugs. Wenn allerdings das Elektrowerkzeug für andere Anwendungen, mit abweichenden Einsatzwerkzeugen oder ungenügender Wartung eingesetzt wird, kann der Schwingungspegel abweichen. Dies kann die Schwingungsbelastung über den gesamten Arbeitszeitraum deutlich erhöhen.

Für eine genaue Abschätzung der Schwingungsbelastung sollten auch die Zeiten berücksichtigt werden, in denen das Gerät abgeschaltet ist oder zwar läuft, aber nicht tatsächlich im Einsatz ist. Dies kann die Schwingungsbelastung über den gesamten Arbeitszeitraum deutlich reduzieren.

Pflegen Sie das Gerät und die Einsatzwerkzeuge mit Sorgfalt. Halten Sie Ihre Hände warm während der Arbeit – dies wird die schädliche Einwirkung erhöhter Schwingungen reduzieren.

Allgemeine Sicherheitshinweise bei der Arbeit mit Elektrowerkzeugen



WARNUNG: Lesen Sie alle Sicherheitshinweise und Anweisungen. Versäumnisse bei der Einhaltung der Sicherheitshinweise und Anweisungen können elektrischen Schlag, Brand und/oder schwere Verletzungen verursachen.

Bewahren Sie alle Sicherheitshinweise und Anweisungen für die Zukunft auf.

Der in den Sicherheitshinweisen verwendete Begriff „Elektrowerkzeug“ bezieht sich auf netzbetriebene Elektrowerkzeuge (mit Netzkabel) und auf akkubetriebene Elektrowerkzeuge (ohne Netzkabel).

1) Arbeitsplatzsicherheit

- a) Halten Sie Ihren Arbeitsbereich sauber und gut beleuchtet. Unordnung oder unbeleuchtete Arbeitsbereiche können zu Unfällen führen.
- b) Arbeiten Sie mit dem Elektrowerkzeug nicht in explosionsgefährdeter Umgebung, in der sich brennbare Flüssigkeiten, Gase oder Stäube befinden. Elektrowerkzeuge erzeugen Funken, die den Staub oder die Dämpfe entzünden können.
- c) Halten Sie Kinder und andere Personen während der Benutzung des Elektrowerkzeugs fern. Bei Ablenkung können Sie die Kontrolle über das Gerät verlieren.

2) Elektrische Sicherheit

- a) Der Anschlussstecker des Elektrowerkzeuges muss in die Steckdose passen. Der Stecker darf in keiner Weise verändert werden. Verwenden Sie keine Adapterstecker gemeinsam mit geschützten Elektrowerkzeugen. Unveränderte Stecker und passende Steckdosen verringern das Risiko eines elektrischen Schlages.
- b) Vermeiden Sie Körperkontakt mit geerdeten Oberflächen wie von Rohren, Heizungen, Herden und Kühlschränken. Es besteht ein erhöhtes Risiko durch elektrischen Schlag, wenn Ihr Körper geerdet ist.
- c) Halten Sie Elektrowerkzeuge von Regen oder Nässe fern. Das Eindringen von

Wasser in ein Elektrowerkzeug erhöht das Risiko eines elektrischen Schlages.

- d) Zweckfremden Sie das Kabel nicht, um das Elektrowerkzeug zu tragen, aufzuhängen oder um den Stecker aus der Steckdose zu ziehen. Halten Sie das Kabel fern von Hitze, Öl, scharfen Kanten oder sich bewegenden Geräteteilen. Beschädigte oder verwickelte Kabel erhöhen das Risiko eines elektrischen Schlages.
 - e) Wenn Sie mit einem Elektrowerkzeug im Freien arbeiten, verwenden Sie nur Verlängerungskabel, die auch für den Außenbereich geeignet sind. Die Anwendung eines für den Außenbereich geeigneten Verlängerungskabels verringert das Risiko eines elektrischen Schlages.
 - f) Wenn der Betrieb des Elektrowerkzeuges in feuchter Umgebung nicht vermeidbar ist, verwenden Sie einen Fehlerstromschutzschalter. Der Einsatz eines Fehlerstromschutzschalters vermindert das Risiko eines elektrischen Schlages.
- ## 3) Sicherheit von Personen
- a) Seien Sie aufmerksam, achten Sie darauf, was Sie tun, und gehen Sie mit Vernunft an die Arbeit mit einem Elektrowerkzeug. Benutzen Sie kein Elektrowerkzeug, wenn Sie müde sind oder unter dem Einfluss von Drogen, Alkohol oder Medikamenten stehen. Ein Moment der Unachtsamkeit beim Gebrauch des Elektrowerkzeuges kann zu ernsthaften Verletzungen führen.
 - b) Tragen Sie persönliche Schutzausrüstung und immer eine Schutzbrille. Das Tragen persönlicher Schutzausrüstung, wie Staubmaske, rutschfeste Sicherheitsschuhe, Schutzhelm oder Gehörschutz, je nach Art und Einsatz des Elektrowerkzeuges, verringert das Risiko von Verletzungen.
 - c) Vermeiden Sie eine unbeabsichtigte Inbetriebnahme. Vergewissern Sie sich, dass das Elektrowerkzeug ausgeschaltet ist, bevor Sie es an die Stromversorgung und/oder den Akku anschließen, es aufnehmen oder tragen. Wenn Sie beim Tragen des Elektrowerkzeuges den Finger am Schalter haben oder das Gerät eingeschaltet an die Stromversorgung anschließen, kann dies zu Unfällen führen.
 - d) Entfernen Sie Einstellwerkzeuge oder Schraubenschlüssel, bevor Sie das Elektrowerkzeug einschalten. Ein Werk-

zeug oder Schlüssel, der sich in einem drehenden Geräteteil befindet, kann zu Verletzungen führen.

- e) **Vermeiden Sie eine abnormale Körperhaltung.** Sorgen Sie für einen sicheren Stand und halten Sie jederzeit das Gleichgewicht. Dadurch können Sie das Elektrowerkzeug in unerwarteten Situationen besser kontrollieren.
- f) **Tragen Sie geeignete Kleidung.** Tragen Sie keine weite Kleidung oder Schmuck. Halten Sie Haare, Kleidung und Handschuhe fern von sich bewegenden Teilen. Lockere Kleidung, Schmuck oder lange Haare können von sich bewegenden Teilen erfasst werden.
- g) **Wenn Staubabsaug- und -auffangeinrichtungen montiert werden können, vergewissern Sie sich, dass diese angeschlossen sind und richtig verwendet werden.** Verwendung einer Staubabsaugung kann Gefährdungen durch Staub verringern.

4) Verwendung und Behandlung des Elektrowerkzeuges

- a) **Überlasten Sie das Gerät nicht.** Verwenden Sie für Ihre Arbeit das dafür bestimmte Elektrowerkzeug. Mit dem passenden Elektrowerkzeug arbeiten Sie besser und sicherer im angegebenen Leistungsbereich.
- b) **Benutzen Sie kein Elektrowerkzeug, dessen Schalter defekt ist.** Ein Elektrowerkzeug, das sich nicht mehr ein- oder ausschalten lässt, ist gefährlich und muss repariert werden.
- c) **Ziehen Sie den Stecker aus der Steckdose und/oder entfernen Sie den Akku, bevor Sie Geräteeinstellungen vornehmen, Zubehörteile wechseln oder das Gerät weglegen.** Diese Vorsichtsmaßnahme verhindert den unbeabsichtigten Start des Elektrowerkzeuges.
- d) **Bewahren Sie unbenutzte Elektrowerkzeuge außerhalb der Reichweite von Kindern auf.** Lassen Sie Personen das Gerät nicht benutzen, die mit diesem nicht vertraut sind oder diese Anweisungen nicht gelesen haben. Elektrowerkzeuge sind gefährlich, wenn Sie von unerfahrenen Personen benutzt werden.
- e) **Pflegen Sie Elektrowerkzeuge mit Sorgfalt.** Kontrollieren Sie, ob bewegliche Teile einwandfrei funktionieren und nicht klemmen, ob Teile gebrochen oder so beschädigt sind, dass die Funktion

des Elektrowerkzeuges beeinträchtigt ist. Lassen Sie beschädigte Teile vor dem Einsatz des Gerätes reparieren. Viele Unfälle haben ihre Ursache in schlecht gewarteten Elektrowerkzeugen.

- f) **Halten Sie Schneidwerkzeuge scharf und sauber.** Sorgfältig gepflegte Schneidwerkzeuge mit scharfen Schneidkanten verklemmen sich weniger und sind leichter zu führen.
 - g) **Verwenden Sie Elektrowerkzeug, Zubehör, Einsatzwerkzeuge usw. entsprechend diesen Anweisungen.** Berücksichtigen Sie dabei die Arbeitsbedingungen und die auszuführende Tätigkeit. Der Gebrauch von Elektrowerkzeugen für andere als die vorgesehenen Anwendungen kann zu gefährlichen Situationen führen.
- #### 5) Service
- a) **Lassen Sie Ihr Elektrowerkzeug nur von qualifiziertem Fachpersonal und nur mit Original-Ersatzteilen reparieren.** Damit wird sichergestellt, dass die Sicherheit des Elektrowerkzeuges erhalten bleibt.

Zusätzliche Sicherheitsregeln bei der Arbeit mit Trockenbohrschraubern

- **Tragen Sie immer eine Schutzbrille und einen Gehörschutz, sowie eine Staubschutzmaske.**
- **Halten Sie das Gerät an den isolierten Griffflächen, wenn Sie Arbeiten ausführen, bei denen die Schraube verborgene Stromleitungen oder das eigene Netzkabel treffen kann.** Der Kontakt der Schraube mit einer spannungsführenden Leitung kann auch metallene Geräteteile unter Spannung setzen und zu einem elektrischen Schlag führen.
- **Schalten Sie immer das Elektrowerkzeug aus und ziehen Sie den Stecker aus der Steckdose bevor Sie jegliche Einstellung, Bedienung oder Wartung ausführen.**
- Nach einer lang dauernden Arbeit können die metallischen Außenteile und das Zubehör heiß werden.
- Benutzen Sie nach Möglichkeit immer eine Klammer oder einen Schraubstock zum Befestigen des zu bearbeitenden Teils.

- Schalten Sie immer den Bohrschrauber aus, bevor Sie ihn beiseite legen.
- Den Bohrschrauber nicht überlasten: Arbeiten Sie immer mit einer gemäßigten Drehzahl. Eine Überlastung ist das Ergebnis der Anwendung eines zu hohen Anpressdrucks auf das Werkzeug, wobei der Elektromotor seine Drehung verlangsamt. Das ist eine Voraussetzung für eine nicht effektive Arbeit und einen eventuellen Schaden am Elektromotor oder am Bohrschrauber.
- Das Vorhandensein von Lappen, Schnüren, Bindfäden u.s.w. in der Arbeitsreichweite ist unbedingt zu vermeiden.
- Entfernen Sie jegliche Nägel, Schrauben u.s.w. im Voraus vom zu bearbeitenden Teil.
- Vor der Anwendung des Elektrowerkzeugs an einem konkreten Teil, lassen Sie es eine gewisse Zeit in Leerlauf drehen. Während der Arbeit muss sich das Elektrowerkzeug in einem Abstand von mindestens 200 mm von Ihrem Gesicht und Ihrem Körper befinden.
- Sorgen Sie immer für Ihren stabilen Körperstand. Wenn Sie das Elektrowerkzeug z.B. auf einer Leiter benutzen müssen, überzeugen Sie sich, dass niemand unter Ihnen steht.
- Halten Sie das Elektrowerkzeug während der Arbeit immer fest in beiden Händen.
- Schützen Sie Ihre Hände vor sich drehenden Teile. Berühren Sie nicht das Drehwerkzeug oder das bearbeitete Teil (insbesondere eingedrehte Schrauben) gleich nach der Arbeit – sie können außerordentlich heiß sein und Sie können dadurch eine Hautverbrennung bekommen.



WARNUNG: Bevor Sie das Elektrowerkzeug an das Versorgungsnetz (Steckdose) anschließen, überzeugen Sie sich, dass die Versorgungsspannung der Spannung angegeben auf dem Typenschild mit den technischen Angaben des Elektrowerkzeugs entspricht.

- Eine Versorgungsspannung, größer als die für das Elektrowerkzeug angegebene, kann sowohl eine schwere Beschädigung des Anwenders bei einem Stromunfall, als auch eine Beschädigung des Elektrowerkzeugs hervorrufen.
- Falls Sie irgendwelchen Zweifel haben, stecken Sie nicht den Stecker in die Steckdose.
- Die Anwendung einer Versorgungsspannung, niedriger als die auf dem Typenschild

des Elektrowerkzeugs angegebene, wird den Elektromotor beschädigen.

- Das Elektrowerkzeug darf nur bestimmungsgemäß benutzt werden. Jede andere Anwendung, abweichend von der in der vorliegenden Anleitung beschriebenen, wird als unrichtige Anwendung angesehen. Die Haftung für jeglichen Schaden oder Verletzung, entstanden infolge der unrichtigen Anwendung wird der Benutzer und nicht der Hersteller tragen.
- Um Sie dieses Elektrowerkzeug richtig zu benutzen, müssen Sie die Sicherheitsregeln, die Montagehinweise und die Betriebsanleitungen, die im vorliegenden Dokument angegeben sind, beachten. Alle Personen, die diese Maschine benutzen oder bedienen, müssen sich mit dieser Anleitung bekannt machen und über die möglichen Gefahren, verbunden mit diesem Elektrowerkzeug informiert werden. Kinder und physisch schwache Menschen dürfen das Elektrowerkzeug nicht benutzen. Kinder müssen immer unter ständiger Aufsicht sein, wenn sie sich in der Arbeitszone befinden. Es müssen verbindlich die Sicherheitsregeln, die für Ihr Land gültig sind, eingehalten werden. Das gleiche betrifft auch das Einhalten der Grundregeln für den Berufsgesundheitsschutz und die Arbeitssicherheit.
- Der Hersteller trägt keine Haftung für vorgenommene Änderungen des Elektrowerkzeugs oder für Beschädigungen, die durch solche Änderungen verursacht wurden.

Auch wenn das Elektrowerkzeug zweckmäßig benutzt wird, ist es nicht möglich, dass alle restlichen Risikofaktoren eliminiert werden. Die folgenden Gefahren, verbunden mit der Bauweise und dem Design des Elektrowerkzeugs, können entstehen:

- Gehörbeschädigung, wenn keine effektiven Gehörschutzmittel benutzt werden.
- Ziehen Sie den Stecker aus der Steckdose bevor Sie jegliche Einstellungen oder Wartungsarbeiten vornehmen, einschließlich Wechsel der Zubehörteile und der Einstellung der Einschraubtiefe.
- Das Elektrowerkzeug darf nicht im Freien bei Regenwetter, in einer feuchten Umgebung (nach einem Regen) oder in der Nähe von leicht entzündbaren Flüssigkeiten und Gasen benutzt werden. Der Arbeitsplatz muss gut beleuchtet sein.

Elemente des Elektrowerkzeugs

Vor dem Arbeitsbeginn mit dem Bohrschrauber machen Sie sich mit allen operativen Besonderheiten und Sicherheitsbedingungen bekannt. Benutzen Sie das Elektrowerkzeug und sein Zubehör nur zweckmäßig. Jede andere Anwendung ist ausdrücklich verboten.

1. Aufsatznest
2. Ring zur Einstellung der Einschraubtiefe
3. Gürtelclip
4. Drehrichtungsumschalter
5. Schalter
6. Dauerlaufarretierung

Arbeitshinweise

Dieses Elektrowerkzeug wird mit einphasiger Wechselspannung versorgt. Es besitzt eine doppelte Isolation gemäß der EN 60745-1 und der IEC 60745, und es kann an Steckdosen ohne Schutzklemmen angeschlossen werden. Die Rundfunkstörungen entsprechen der Richtlinie für die elektromagnetische Verträglichkeit. Dieses Elektrowerkzeug ist zum Festschrauben / Lösen von Schrauben in/von Gipskarton, weichem Holz oder hölzernen Konstruktionen, Kunststoff- und ähnlichen Materialien.

Das Elektrowerkzeug ist nicht bestimmt zum Festschrauben / Lösen von Schrauben in/von Metallerzeugnissen.

VOR DEM ARBEITSBEGINN

- Überprüfen Sie ob die Spannung des Versorgungsnetzes der Spannung, angegeben auf dem Typenschild, den technischen Angaben des Elektrowerkzeuges entspricht.
- Überprüfen Sie in welcher Position sich der Schalter befindet. Man darf das Elektrowerkzeug nur bei ausgeschaltetem Schalter an das Versorgungsnetz anschließen oder vom Versorgungsnetz trennen. Wenn Sie den Stecker in die Steckdose stecken, während der Schalter in Position EIN (eingeschaltet) ist, wird das Elektrowerkzeug sofort starten, was eine Voraussetzung für Unfall ist.
- Vergewissern Sie sich, dass das Versorgungskabel und der Stecker keine Beschädigungen haben und funktionstüchtig sind. Wenn das Versorgungskabel beschädigt ist, muss der Hersteller oder ein vom Hersteller autorisierter Servicefachmann den Wechsel ausführen,

damit die Gefahren beim Wechsel vermieden werden.



WARNUNG: Schalten Sie das Elektrowerkzeug vor jeder Einstellung, Bedienung oder Wartung immer aus und ziehen Sie den Stecker aus der Steckdose.

Stellen Sie die Schraube an der Spitze des Aufsatzes ein und legen Sie die Spitze der Schraube auf die Oberfläche des zu bearbeitenden Teils. Üben Sie einen leichten Druck auf das Elektrowerkzeug aus und schalten Sie es ein. Ziehen Sie das Elektrowerkzeug zurück wenn die Verriegelung anspringt. Danach lassen Sie den Abzug des Schalters los. (Abb. 1)



WARNUNG: Wenn Sie die Schraube auf die Spitze des Aufsatzes einsetzen, achten Sie darauf, die Schraube nicht zu drücken. Andernfalls wird die Verriegelung anspringen und falls der Abzug des Schalters gedrückt ist, wird sich die Schraube plötzlich zu drehen beginnen. Das könnte eine Verletzung hervorrufen oder das zu bearbeitende Teil beschädigen. Überzeugen Sie sich, dass der Aufsatz senkrecht in den Kopf der Schraube gestellt ist, andernfalls können die Schraube und/oder der Aufsatz beschädigt werden.

ANLASSEN - STOPPEN (ABB. 2)

1. Vor dem Anschließen des Elektrowerkzeugs an das Versorgungsnetz, überprüfen Sie immer der Schalters 5 korrekt funktioniert und in Position "Aus" zurückkehrt, wenn Sie ihn loslassen. Um das Elektrowerkzeug zu starten, drücken Sie einfach den Abzug des Schalters. Die Drehzahl des Elektrowerkzeugs erhöht sich beim Erhöhen des Drucks auf den Abzug des Schalters. Zum Stoppen – lassen Sie den Abzug des Schalters los.
2. Für einen lang dauernden Betrieb, drücken Sie den Abzug des Schalters 5 und drücken Sie danach die Taste für die Dauerlaufarretierung 6.
3. Um den Dauerbetrieb zu beenden betätigen Sie erneut den Schalter.

BEMERKUNG: Der Aufsatz dreht sich bei eingeschalteter Maschine und laufendem Elektromotor nicht. Dies geschieht erst, wenn Sie eine Schraube in die Spitze eingesetzt haben und die Verriegelung eingesetzt hat.

WECHSELN DER DREHRICHTUNG

Das Elektrowerkzeug ist mit einer Taste zum Wechseln der Drehrichtung 4 versehen. Drücken Sie die Taste zum Wechseln der Drehrichtung in Position <= (Seite A) zum Drehen im Uhrzeigersinn oder in Position => (Seite B) zum Drehen gegen den Uhrzeigersinn. (Abb. 3)
Bei einem gedrückten Abzug des Schalters kann man die Taste zum Wechseln der Drehrichtung 4 nicht betätigen.



WARNUNG: Vor dem Arbeitsbeginn überprüfen Sie immer die Drehrichtung. Benutzen Sie die Taste zum Wechseln der Drehrichtung nur wenn das Elektrowerkzeug gänzlich gestoppt hat. Die Änderung der Drehrichtung vor dem endgültigen Stoppen des Elektromotors kann ihn beschädigen.

STUFENLOSE DREHZAHREGULIERUNG

Leichtes Drücken des Schalters bewirkt ein Anlaufen des Elektrowerkzeugs mit einer niedrigen Drehzahl, die sich allmählich bis zur maximalen Drehzahl mit der Erhöhung des Drucks auf dem Abzug des Schalters bis zum Erreichen des Anschlags steigern lässt.

EINSTELLEN DER EINSCHRAUBTIEFE

Die Einschraubtiefe des Schraubenkopfes ins Material kann vorgegeben werden und wird durch Drehen des Einstellrings 2 reguliert. Drehen Sie den Ring in Richtung "A" zum Erreichen einer kleineren Tiefe, und in Richtung "B" – zu einer größeren Tiefe. (Abb. 4)

Eine volle Umdrehung des Drehringes entspricht einer Änderung der Tiefe von 1,5 mm (1/16"). Der Drehring kann 7 volle Umdrehungen oder ungefähr 10,5 mm erreichen. Jede Umdrehung hat 8 fixierte Positionen, gleich 0,19 mm.

Regulieren Sie den Ring so, dass der Abstand zwischen der Stirn des Deckels und dem Schraubenkopf ungefähr 1 mm (3/64") erreicht, so wie das auf (Abb. 5) gezeigt ist.

Ziehen Sie eine Schraube probeweise ins Material oder in ein unbrauchbares Stück davon fest. Wenn die Tiefe immer noch ungeeignet für die Schraube ist, setzen Sie die Regulierung am Drehring soweit fort, bis die erforderliche Tiefe erreicht wird.

Zum Lösen von Schrauben drücken Sie die Taste zum Wechseln der Drehrichtung in Position

=> und nehmen Sie den Drehring ab. Beim Lösen von Schrauben benutzen Sie die stufenlose Drehzahlregulierung für eine präzisere Arbeit.

ANSETZEN UND WECHSEL DES DREHWERKZEUGS

Setzen Sie ein Bit ins Aufsatznest 1 und drücken Sie bis das Elektrowerkzeug sich fixiert.

Wechsel des Drehwerkzeugs – ziehen Sie den Drehring 2 nach vorne und nehmen Sie ihn ab. Danach können Sie das Arbeitswerkzeug durch Abziehen entfernen.

BEMERKUNG: Die Abnahme des regulierenden Armreifens führt nicht zu einer Änderung der Tiefe der Festziehung.

AUFHÄNGEN

Die Vorrichtung zum Aufhängen ist gedacht zu einer zeitweiligen Befestigung des Elektrowerkzeugs an einem Gürtel oder Gurt. (Abb. 6)

EMPFEHLUNGEN BEI DER ARBEIT MIT DEM BOHRSCRAUBER

Üben Sie einen ständigen Druck auf das Elektrowerkzeug bis zum endgültigen Festziehen der Schraube aus.

Das ist besonders wichtig beim Festziehen von Schrauben mit einem großen Gewindengang in Gipskarton, da Schrauben mit großem Gewindengang sich sehr schnell festziehen.

Wechseln Sie rechtzeitig das Drehwerkzeug wenn es verschlissen ist. Das trägt zu einer effektiveren und qualitativ besseren Arbeit bei.

Wenn der Drehring sich schwer zu bewegen beginnt, können Sie ihn abdrehen und seine Gewinde reinigen.

ZUBEHÖRTEILE, DIE MIT DIESEM ELEKTROWERKZEUG BENUTZT WERDEN DÜRFEN

Benutzen Sie nur originale Zubehörteile von SPARKY.

POZIDRIVE, Torx und Phillips-Bits – mit Größe 6,35 mm (1/4") und Länge 25 mm.

Schrauben - mit einem maximalen Durchmesser des Kopfes bis Ø12,5 mm.



WARNUNG: Zur Arbeit mit diesem Elektrowerkzeug sind die obigen Zubehörteile oder Vorrichtungen empfehlenswert. Die Verwendung von Zubehörteilen oder Vorrichtungen, unterschiedlich von den genannten, ist eine Voraussetzung für einen Arbeitsunfall. Benutzen Sie die Zubehörteile oder die Vorrichtungen nur zweckmäßig. Wenn Sie eine zusätzliche Information bezüglich dieser Zubehörteile brauchen, wenden Sie sich an den örtlichen SPARKY-Service.

Wartung



WARNUNG: Vor jeder Wartung oder Überprüfung das Elektrowerkzeug immer ausschalten und den Stecker aus der Steckdose ziehen.

ALLGEMEINE ÜBERPRÜFUNG

Überprüfen Sie regelmäßig alle Befestigungselemente um sich zu überzeugen, dass sie fest angezogen sind. Falls einige der Schrauben lose sind, sofort festziehen, um Risikosituationen zu vermeiden.

Falls das Versorgungskabel beschädigt ist, darf es nur vom Hersteller oder einem autorisierten Servicefachmann ausgetauscht werden um eventuelle Gefährdungen zu vermeiden.

AUSWECHSELN DER BÜRSTEN

Das Elektrowerkzeug ist mit Selbstausschaltenden Bürsten ausgerüstet. Wenn die Bürsten abgenutzt sind, schaltet sich die Maschine von selbst aus. In solchem Fall sollen beide Bürsten gleichzeitig durch Originalbürsten im SPARKY – Kundendienst ausgewechselt werden.

REINIGUNG

Für den sicheren Betrieb die Maschine und die Belüftungsöffnungen immer sauber halten. Regelmäßig überprüfen, ob in die Belüftungsöffnungen des Motors oder um die Umschalter Staub oder Fremdkörper eingedrungen sind. Weichte Bürste und/oder Druckluft für die Entfernung des Staubes verwenden. Um die Augen während der Reinigung zu schützen, Schutzbrille tragen.

Das Gehäuse der Maschine gegebenenfalls mit einem weichen feuchten Tuch abwischen. Hierfür kann zusätzlich eine schwache Reinigungslösung (Spülmittel) verwendet werden.



WARNUNG: Die Verwendung von Benzin oder anderen Lösungsmitteln ist unzulässig. Nie ätzende Präparate für die Reinigung der Kunststoffteile verwenden.



WARNUNG: Vermeiden Sie unbedingt das Wasser in die Maschine (z.B. durch die Lüftungsschlitze) eindringt.

WICHTIG! Um einen sicheren Betrieb des Elektrowerkzeuges und seine Zuverlässigkeit zu gewährleisten, sollten alle Arbeiten zur Reparatur, Wartung und Regelung (einschl. auch die Überprüfung und das Auswechseln der Bürsten) nur in den zuständigen Kundendiensten von SPARKY beim Verwenden von Originalersatzteilen durchgeführt werden.

Garantie

Die Garantiefrist der SPARKY-Elektrowerkzeuge wird im Garantieschein bestimmt.

Schäden, die auf natürliche Abnutzung, Überlastung oder unsachgemäße Handhabung zurückzuführen sind, bleiben von der Garantie ausgeschlossen.

Schäden, die durch Material- und/oder Herstellerfehler entstanden sind, werden unentgeltlich durch Ersatzlieferung oder Reparatur beseitigt.

Beanstandungen bezüglich eines beschädigten SPARKY-Elektrowerkzeugs können nur anerkannt werden, wenn das Gerät unzerlegt (im ursprünglichen Zustand) dem Lieferanten oder der befugten Kundendienstwerkstatt vorgelegt wird.

Hinweise

Lesen Sie sorgfältig die ganze Betriebsanweisung bevor Sie beginnen, das Erzeugnis zu verwenden.

Der Hersteller behält sich das Recht vor, Verbesserungen und Änderungen in seinen Erzeugnissen einzuführen und die Spezifikationen ohne Voranmeldung zu ändern.

Die Spezifikationen können sich in den verschiedenen Ländern unterscheiden.

Sommaire

Introduction	19
Données techniques	21
Avertissements de sécurité généraux pour l'outil.....	22
Instructions supplémentaires de sécurité lors du travail avec des visseuses	23
Description de l'outil électroportatif	A/24
Instructions pour le travail	B/25
Maintenance	27
Garantie	28

DEBALLAGE

Grâce aux techniques modernes de fabrication, il est improbable que votre outil soit défectueux ou qu'une pièce soit manquante. Si toutefois vous trouvez une anomalie, n'utilisez pas l'outil avant que les pièces aient été remplacées ou le défaut corrigé. Ne pas observer cette règle pourrait causer des blessures graves.

MONTAGE

La visseuse est fournie entièrement montée, à l'exception de l'embout.

Introduction

Votre nouvel outil a été conçu et produit selon tous les standards de qualité pour répondre aux exigences les plus élevées. Son exploitation est facile et sécurisée. Et avec une utilisation correcte il vous servira longtemps.

AVERTISSEMENT!



Lire attentivement cette notice originale avant d'utiliser votre nouvel outil. Prêter attention aux sections «Avertissement». Votre outil électrique possède des caractéristiques qui facilitent votre travail.

Cet instrument a été conçu et produit selon toutes les exigences de sécurité pour que son usage et son entretien soient faciles.



Ne pas jeter les outils électroportatifs avec les ordures ménagères!

Les déchets provenant d'outils électroportatifs ne doivent pas être ramassés avec les ordures ménagères. Prière de recycler sur les lieux qui y sont spécialement destinés. Contacter les autorités locales ou un représentant pour des consultations concernant le recyclage.

RESPECT DE L'ENVIRONNEMENT



Récupération des matières premières plutôt qu'élimination des déchets. En vue à la protection de l'environnement, les appareils, comme d'ailleurs leurs accessoires et emballages, doivent pouvoir suivre chacun une voie de recyclage appropriée. Nos pièces en matières artificielles ont été marquées en vue d'un recyclage sélectif des différents matériaux.

LÉGENDE

L'outil électrique porte une plaque décrivant les signes spéciaux. Ils apportent une information importante quant au produit ou des instructions d'utilisation.



Double isolation pour une meilleure sécurité.



Conforme aux directives européennes applicables.



Conforme aux exigences des règlements de l'Union douanière.



En conformité avec les exigences des standards ukrainiens.



Lisez la notice originale.

YYYY-Www Période de production, où, les symboles variables sont les suivants :
YYYY - année de production,
ww – le numéro de la semaine du calendrier.

BVR Visseuse plaquiste.

Données techniques

Modèle	BVR 54E	BVR 63E
Puissance absorbée	450 W	450 W
Vitesse de rotation à vide	0-4000 min ⁻¹	0-3000 min ⁻¹
Logement pour embout	6,35 mm (1/4")	6,35 mm (1/4")
Couple moteur maximal	4,6 Nm	6,4 Nm
Longueur totale	236 mm	236 mm
Poids (EPTA procédure 01/2014)	1,2 kg	1,2 kg
Classe de protection (EN 60745)	II	II

INFORMATION CONCERNANT LE BRUIT ET LES VIBRATIONS

Les valeurs sont mesurées conformément à EN 60745.

Émission de bruit

A-niveau pondéré de pression sonore L _{PA}	80 dB(A)	80 dB(A)
Incertitude K _{PA}	3 dB(A)	3 dB(A)
A-niveau pondéré de puissance sonore L _{WA}	91 dB(A))	91 dB(A))
Incertitude K _{WA}	3 dB(A)	3 dB(A)

Utilisez des moyens de protection contre le bruit !

Émission de vibrations *

Valeur globale des vibrations (somme vectorielle sur les trois axes), déterminée conformément à EN 60745:

Valeur des vibrations émises a _r	< 2,5 m/s ²	< 2,5 m/s ²
Incertitude K	1,5 m/s ²	1,5 m/s ²

* Les valeurs des vibrations sont déterminées conformément à la 6.2.7 EN 60745.

L'amplitude d' l'accélération indiquée dans ces instructions d'utilisation a été mesurée suivant les méthodes de mesurage conformément à la norme EN 60745 et peut être utilisée pour une comparaison d'appareils. Le niveau de vibration peut être utilisé pour faire une estimation provisoire du degré d'influence vibratoire.

Le niveau de vibration annoncé concerne la fonction principale de l'outil. Dans des cas où l'outil est destinée à une autre utilisation ou avec d'autres accessoires, ou s'il est mal entretenu, le niveau de vibration peut s'écarter de celui qui a été indiqué. Si c'est le cas, le degré d'influence peut fortement augmenter au cours de l'utilisation. Pour une estimation précise de l'influence vibratoire pendant un certain temps d'utilisation, il est recommandé de prendre aussi en considération les espaces de temps pendant lesquels l'appareil est éteint ou sous tension, mais pas vraiment utilisé. Ceci peut réduire considérablement l'influence vibratoire pendant toute la durée du travail.

Entretenez l'outil et ses accessoires en bon état. Gardez vos mains chaudes au cours de son utilisation – cela va diminuer les conséquences négatives lorsque vous travaillez à des hauts degrés de vibrations.

Les poussières de matériaux tels que peintures contenant du plomb, certains bois, minéraux ou métaux, peuvent être nuisibles à la santé. Toucher ou aspirer les poussières peut entraîner des réactions allergiques et/ou des maladies respiratoires auprès de l'utilisateur ou de personnes se trouvant à proximité.

Avertissements de sécurité généraux pour l'outil



AVERTISSEMENT! Lire tous les avertissements de sécurité et toutes les instructions. Ne pas suivre les avertissements et instructions peut donner lieu à un choc électrique, un incendie et/ou une blessure sérieuse.

Conserver tous les avertissements et toutes les instructions pour pouvoir s'y reporter ultérieurement.

Le terme «outil» dans les avertissements fait référence à votre outil électrique alimenté par le secteur (avec cordon d'alimentation) ou votre outil fonctionnant sur batterie (sans cordon d'alimentation).

1) Sécurité de la zone de travail

- Conserver la zone de travail propre et bien éclairée. Les zones en désordre ou sombres sont propices aux accidents.
- Ne pas faire fonctionner les outils électriques en atmosphère explosive, par exemple en présence de liquides inflammables, de gaz ou de poussières. Les outils électriques produisent des étincelles qui peuvent enflammer les poussières ou les fumées.
- Maintenir les enfants et les personnes présentes à l'écart pendant l'utilisation de l'outil. Les distractions peuvent vous faire perdre le contrôle de l'outil.

2) Sécurité électrique

- Il faut que les fiches de l'outil électrique soient adaptées au socle. Ne jamais modifier la fiche de quelque façon que ce soit. Ne pas utiliser d'adaptateurs avec des outils à branchement de terre. Des fiches non modifiées et des socles adaptés réduiront le risque de choc électrique.
- Eviter tout contact du corps avec des surfaces reliées à la terre telles que les tuyaux, les radiateurs, les cuisinières et les réfrigérateurs. Il existe un risque accru de choc électrique si votre corps est relié à la terre.
- Ne pas exposer les outils à la pluie ou à des conditions humides. La pénétration d'eau à l'intérieur d'un outil augmentera le risque de choc électrique.
- Ne pas maltraiter le cordon. Ne jamais

utiliser le cordon pour porter, tirer ou débrancher l'outil. Maintenir le cordon à l'écart de la chaleur, du lubrifiant, des arêtes ou des parties en mouvement. Des cordons endommagés ou emmêlés augmentent le risque de choc électrique.

- Lorsqu'on utilise un outil à l'extérieur, utiliser un prolongateur adapté à l'utilisation extérieure. L'utilisation d'un cordon adapté à l'utilisation extérieure réduit le risque de choc électrique.
- Si l'usage d'un outil dans un emplacement humide est inévitable, utiliser une alimentation protégée par un dispositif à courant différentiel résiduel (RCD). L'usage d'un RCD réduit le risque de choc électrique.

3) Sécurité des personnes

- Rester vigilant, regarder ce que vous êtes en train de faire et faire preuve de bon sens dans votre utilisation de l'outil. Ne pas utiliser un outil lorsque vous êtes fatigué ou sous l'emprise de drogues, d'alcool ou de médicaments. Un moment d'inattention en cours d'utilisation d'un outil peut entraîner des blessures graves des personnes.
- Utiliser un équipement de sécurité. Toujours porter une protection pour les yeux. Les équipements de sécurité tels que les masques contre les poussières, les chaussures de sécurité antidérapantes, les casques ou les protections acoustiques utilisés pour les conditions appropriées réduiront les blessures de personnes.
- Eviter tout démarrage intempestif. S'assurer que l'interrupteur est en position arrêté avant de brancher l'outil au secteur et/ou au bloc de batteries, de le ramasser ou de le porter. Porter les outils en ayant le doigt sur l'interrupteur ou brancher des outils dont l'interrupteur est en position marche est source d'accidents.
- Retirer toute clé de réglage avant de mettre l'outil en marche. Une clé laissée fixée sur une partie tournante de l'outil peut donner lieu à des blessures de personnes.
- Ne pas se précipiter. Garder une position et un équilibre adaptés à tout moment. Cela permet un meilleur contrôle de l'outil dans des situations inattendues.
- S'habiller de manière adaptée. Ne pas porter de vêtements amples ou de bijoux. Garder les cheveux, les vêtements et les gants à distance des parties en mouvement. Des vêtements amples, des

bijoux ou les cheveux longs peuvent être pris dans des parties en mouvement.

- g) **Si des dispositifs sont fournis pour le raccordement d'équipements pour l'extraction et la récupération des poussières, s'assurer qu'ils sont connectés et correctement utilisés. Utiliser des collecteurs de poussière peut réduire les risques dus aux poussières.**

4) Utilisation et entretien de l'outil

- a) **Ne pas forcer l'outil. Utiliser l'outil adapté à votre application. L'outil adapté réalisera mieux le travail et de manière plus sûre au régime pour lequel il a été construit.**
- b) **Ne pas utiliser l'outil si l'interrupteur ne permet pas de passer de l'état de marche à arrêt et vice versa. Tout outil qui ne peut pas être commandé par l'interrupteur est dangereux et il faut le réparer.**
- c) **Débrancher la fiche de la source d'alimentation en courant et/ou le bloc de batteries de l'outil avant tout réglage, changement d'accessoires ou avant de ranger l'outil. De telles mesures de sécurité préventives réduisent le risque de démarrage accidentel de l'outil.**
- d) **Conserver les outils à l'arrêt hors de la portée des enfants et ne pas permettre à des personnes ne connaissant pas l'outil ou les présentes instructions de le faire fonctionner. Les outils sont dangereux entre les mains d'utilisateurs novices.**
- e) **Observer la maintenance de l'outil. Vérifier qu'il n'y a pas de mauvais alignement ou de blocage des parties mobiles, des pièces cassées ou toute autre condition pouvant affecter le fonctionnement de l'outil. En cas de dommages, faire réparer l'outil avant de l'utiliser. De nombreux accidents sont dus à des outils mal entretenus.**
- f) **Garder affûtés et propres les outils permettant de couper. Des outils destinés à couper correctement entretenus avec des pièces coupantes tranchantes sont moins susceptibles de bloquer et sont plus faciles à contrôler.**
- g) **Utiliser l'outil, les accessoires et les lames etc., conformément à ces instructions, en tenant compte des conditions de travail et du travail à réaliser. L'utilisation de l'outil pour des opérations différentes de celles prévues pourrait donner lieu à des situations dangereuses.**

5) Maintenance et entretien

- a) **Faire entretenir l'outil par un réparateur**

qualifié utilisant uniquement des pièces de rechange identiques. Cela assurera que la sécurité de l'outil est maintenue.

Instructions supplémentaires de sécurité lors du travail avec des visseuses

- **Portez toujours des lunettes de protection et une protection antibruit, de même qu'un masque de protection contre la poussière.**
- **Tenir l'outil par les surfaces de préhension isolées, lors de la réalisation d'une opération au cours de laquelle le dispositif de serrage peut entrer en contact avec un câblage non apparent ou son propre cordon d'alimentation. Le contact avec un fil «sous tension» peut également mettre «sous tension» les parties métalliques exposées de l'outil électrique et provoquer un choc électrique sur l'opérateur.**
- **Arrêtez toujours l'appareil et débranchez-le du réseau avant d'effectuer sur celui-ci tout réglage et opération de service ou de maintenance.**
- **À la suite d'un long travail, les parties métalliques extérieures et les accessoires peuvent devenir très chauds.**
- **Chaque fois que possible, utilisez des dispositifs de fixation ou un étau pour fixer la pièce traitée.**
- **Arrêtez toujours la visseuse avant de la mettre de côté.**
- **Ne surchargez pas la visseuse : travaillez à une vitesse modérée. La surcharge est le résultat de l'application d'une pression trop forte, lors de laquelle le moteur électrique ralentit sa vitesse de rotation, ce qui crée des conditions de fonctionnement inefficace et peut éventuellement endommager le moteur de la visseuse.**
- **Ne laissez jamais trainer dans la zone de travail des chiffons, des fils, des ficelles, etc.**
- **Éliminez préalablement de la pièce traitée tous les clous, visses, etc.**

Avant d'utiliser l'outil électroportatif sur une pièce concrète, mettez-le en marche et laissez-le fonctionner à vide un certain temps. Pendant le travail, l'instrument doit se trouver à au moins 200 mm de votre visage et de votre corps.
- **Gardez toujours votre corps dans un équilibre**

stable. Lorsque vous travaillez avec l'appareil à un endroit élevé, assurez-vous qu'au-dessous de vous il n'y a personne.

- Tenez l'appareil fermement en mains.
- Veillez à ce que vos mains n'entrent pas en contact avec des pièces en mouvement. Ne touchez pas l'outil de travail ou la pièce traitée immédiatement après la fin du travail : ils peuvent être très chauds et vous risquez de vous brûler.



AVERTISSEMENT: Avant de brancher l'outil électroportatif au réseau d'alimentation électrique, assurez-vous que la tension de celui-ci est bien celle indiquée sur la plaquette contenant les caractéristiques techniques de l'outil électroportatif.

- Une source de courant à tension plus élevée que celle indiquée pour l'outil peut causer à l'opérateur de sérieux dommages dus au courant électrique et en outre, endommager l'outil.
- Si vous avez des hésitations au sujet de la tension, ne branchez pas l'outil au réseau électrique.
- L'utilisation d'une source d'alimentation à tension plus basse que celle indiquée sur la plaquette de l'outil électroportatif endommagera le moteur électrique.
- L'appareil doit être utilisé uniquement pour les travaux pour lesquels il a été prévu. Toute autre utilisation, différente que celle décrite dans la présente notice, doit être considérée comme abusive. Le producteur décline toute responsabilité en cas de dommage ou de blessure causés par une utilisation abusive, la responsabilité étant alors entièrement assumée par l'utilisateur.
- Afin d'utiliser cet outil électroportatif correctement, vous devez respecter les consignes de sécurité, les instructions concernant le montage et celles concernant l'exploitation, qui figurent dans le présent document. Toute personne qui utilise ou entretient l'appareil doit avoir bien pris connaissance de la présente instruction et être informée sur les dangers potentiels liés à son utilisation. Il est interdit aux enfants et aux personnes n'ayant pas une force physique suffisante d'utiliser l'appareil. Les enfants se trouvant dans la zone de travail doivent être sous une surveillance incessante. Vous devez obligatoirement respecter les consignes de sécurité en vigueur dans votre pays. Ceci est également valable

pour les consignes concernant la salubrité du travail et la sécurité technique.

- Le producteur décline toute responsabilité en cas de modifications apportées à l'appareil qui ont endommagé celui-ci.

Même lorsque l'appareil est utilisé dans le strict respect des consignes, il n'est pas possible d'éliminer tous les facteurs de risque. Peuvent se produire les incidents suivants liés à la conception et au design de l'appareil électrique:

- Des dommages causés à l'ouïe en cas d'utilisation de dispositifs antibruit inefficaces.
- Un accident causé par un appareil qui n'a pas été débranché ; débranchez donc toujours celui-ci du réseau avant tout réglage ou procédure de maintenance, y compris, lors du remplacement des accessoires de travail et du réglage de la profondeur de vissage.
- L'outil électroportatif ne doit pas être utilisé à l'extérieur lorsqu'il pleut, dans un milieu humide (après la pluie) ni à proximité de liquides et de gaz facilement inflammables. Le lieu de travail doit être bien éclairé.

Description de l'outil électroportatif

Avant de commencer le travail avec la visseuse, prenez connaissance des particularités de son fonctionnement et des conditions de sécurité à respecter.

L'outil électroportatif et ses accessoires doivent être utilisés uniquement pour les travaux pour lesquels ils ont été prévus. Toute autre utilisation est strictement interdite.

1. Logement pour les embouts
2. Bague de réglage pour la limitation de la profondeur de vissage
3. Dispositif pour l'accrochage à une ceinture
4. Bouton de sélection de la direction de rotation
5. Gâchette de l'interrupteur
6. Bouton de blocage de l'interrupteur

Indications pour le travail

Ces appareils électriques sont alimentés en courant alternatif monophasé. Ils possèdent une double isolation, conformément à EN 60745-1 et IEC 60745 et peuvent être branchés à des prises de courant qui ne possèdent pas de bornes de protection. Les brouillages radiophoniques sont conformes à la Directive de conformité électromagnétique.

Ces outils électroportatifs sont destinés à visser/dévisser des vis dans de l'enduit en plâtre sec, dans du bois mou ou des structures en bois, dans des matières plastiques et des matériaux analogiques.

Ces outils électroportatifs ne sont pas destinés à visser/dévisser des vis dans des articles en métal.

AVANT LE DÉBUT DU TRAVAIL

- Assurez-vous que la tension du secteur correspond à celle indiquée sur la plaquette contenant les données techniques sur l'instrument.
- Vérifiez la position de l'interrupteur. L'outil électroportatif doit être toujours branché et débranché du secteur, son interrupteur étant en position OFF. Si vous branchez l'outil au secteur, son interrupteur étant en position de marche, l'outil se mettra immédiatement en marche, ce qui crée un danger d'accident.
- Assurez-vous que le câble électrique et sa fiche sont en parfait état. Si le câble d'alimentation est endommagé, il doit être remplacé par le producteur ou un spécialiste agréé par celui-ci, afin que soient évités les éventuels risques lors de son remplacement.



AVERTISSEMENT: Arrêtez toujours l'outil électroportatif et débranchez-le du réseau avant d'effectuer sur celui-ci tout réglage et opération de service ou de maintenance.

Placez la vis au sommet de l'embout et appuyez la pointe de la vis contre la surface de la pièce à traiter. Appliquez une pression sur l'outil électroportatif et mettez celui-ci en marche. Retirez immédiatement l'outil après le déclenchement de l'embrayage. Ensuite, relâchez la gâchette de l'interrupteur. (Fig. 1)



AVERTISSEMENT: Lorsque vous placez la vis au sommet de l'embout, faites attention à ne pas presser sur cette vis. Autrement, l'embrayage va s'enclencher et si la gâchette de l'interrupteur est pressée, la vis se mettra soudainement en rotation. Ceci peut provoquer une blessure ou endommager la pièce traitée. Assurez-vous que l'embout est placé verticalement dans la tête de la vis ; autrement, la vis et/ou l'embout peuvent subir des dommages.

MARCHE - ARRÊT (FIG. 2)

- Avant de brancher l'outil électroportatif au réseau d'alimentation, assurez-vous toujours que la gâchette de l'interrupteur 5 fonctionne correctement et qu'elle revient en position « Arrêt » lorsqu'on la relâche. Avant de mettre l'outil électroportatif en marche, pressez tout simplement sur la gâchette de l'interrupteur. La vitesse de rotation de l'outil électroportatif augmente au fur et à mesure qu'on augmente la pression sur la gâchette de l'interrupteur. Pour l'arrêt, relâchez la gâchette de l'interrupteur.
- Pour un travail prolongé, pressez sur la gâchette de l'interrupteur 5, après quoi, pressez sur le bouton de blocage 6.
- Pour sortir du régime de travail prolongé, relâchez le bouton de blocage de l'interrupteur en pressant à fond sur la gâchette de l'interrupteur, puis en relâchant celle-ci.

REMARQUE: Si la machine est en marche et que le moteur tourne, l'embout ne se mettra pas en rotation tant que vous n'aurez pas placé la tête de la vis au sommet de celui-ci et que vous n'aurez pas exercé une pression en avant, pour enclencher l'embrayage.

INVERSERSEMENT DU SENS DE LA ROTATION

L'outil électroportatif possède un bouton permettant d'inverser le sens de la rotation 4. Pressez sur le bouton d'inversement du sens de rotation pour le mettre en position \leftarrow (côté A) pour la rotation en sens horaire ou mettez-le en position \rightarrow (côté B) pour la rotation en sens antihoraire. (Fig. 3)

Lorsque la gâchette de l'interrupteur est pressée; le bouton d'inversement du sens de la rotation 4 ne peut pas être actionné.



AVERTISSEMENT: Avant de passer au travail, n'oubliez jamais de vérifier le sens de la rotation. Utilisez le bouton d'inversement du sens de la rotation uniquement après l'interruption définitive de la rotation de l'outil électroportatif. L'inversement du sens de la rotation avant l'arrêt définitif de l'outil électroportatif peut mener à la détérioration de celui-ci.

RÉGLAGE ÉLECTRONIQUE PROGRES SIF DE LA VITESSE DE ROTATION

Une légère pression sur l'interrupteur provoque le lancement de l'appareil électrique à petite vitesse ; cette vitesse augmente progressivement pour atteindre son maximum au fur et à mesure qu'on augmente la pression sur la gâchette de l'interrupteur pour finir par l'enfoncer à fond.

RÉGLAGE DE LA PROFONDEUR DE VISSAGE

La profondeur de vissage de la tête de la visse dans le matériau peut être réglée préalablement ; son réglage est réalisé par rotation de la bague de réglage 2. Faites tourner la bague en direction « A » pour une profondeur moins grande et en direction « B », pour une profondeur plus grande. (Fig. 4)

Un tour complet de la bague de réglage correspond à une modification de la profondeur de 1,5 mm (1/16"). La bague de réglage peut faire 7 tours complets, ce qui correspond approximativement à 10,5 mm. Chaque tour complet a 8 positions fixées, correspondantes chacune à 0,19 mm.

Régalez la bague de façon à ce que la distance entre le front du bouchon et la tête de la vis soit approximativement égale à 1 mm (3/64"), comme ceci est montré sur la (Fig. 5)

Faites un essai préalable de vissage dans le matériau ou un morceau de celui-ci dont vous n'avez pas besoin. Si la profondeur convenable n'a toujours pas été atteinte, poursuivez le réglage jusqu'à obtention de la bonne profondeur.

Pour dévisser les vis, pressez sur le bouton d'inversement du sens de la rotation, en mettant celui-ci en position => et enlevez la bague de réglage. Pour dévisser les vis, utilisez le réglage progressif de la vitesse de rotation pour parvenir à un travail plus précis.

PLACER ET REMPLACER L'OUTIL DE TRAVAIL

Pour placer l'outil de travail, introduisez celui-ci dans le logement pour embout 1 et pressez jusqu'à ce qu'il s'y fixe.

Pour remplacer l'outil de travail, tirez sur la bague de réglage 2 en avant et enlevez-la. Ensuite, tirez sur l'outil de travail pour l'enlever.

REMARQUE: Le fait d'enlever la bague de réglage n'exerce pas d'influence sur la profondeur de vissage.

ACCROCHAGE

Le dispositif d'accrochage est commode pour la fixation temporaire de l'outil électroportatif. (Fig. 6)

RECOMMANDATIONS POUR LE TRAVAIL AVEC LA VISSEUSE

Exercez une pression constante sur l'outil électroportatif jusqu'au vissage complet de la vis.

Ceci est particulièrement important pour le vissage de vis à autocoisaillement à grand pas dans de l'enduit en plâtre sec, car les vis à grand pas se vissent très vite.

Ayez soin de remplacer à temps l'outil de travail usé. Ceci assure l'exécution d'un travail plus efficace et de meilleure qualité.

Si la bague de réglage commence à se déplacer plus difficilement, vous pouvez la dévisser et nettoyer son filetage.

ACCESSOIRES QUI PEUVENT ÊTRE UTILISÉS AVEC CET OUTIL ÉLECTROPORTATIF

N'utiliser que des accessoires d'origine de SPARKY.

Outils de travail POZIDRIVE, Torx, Phillips, d'une dimension de 6,35 mm (1/4") et d'une longueur de 25 mm.

Vis: d'un diamètre maximal de la tête de Ø12,5 mm.

 **AVERTISSEMENT:** Pour le travail avec cet outil électroportatif, il est recommandé d'utiliser les accessoires ou dispositifs mentionnés ci-dessus. L'utilisation d'accessoires ou de dispositifs autres que ceux qui sont recommandés crée des conditions pouvant conduire à un accident du travail. Utilisez les accessoires ou les dispositifs uniquement comme prévu. Pour toute information supplémentaire concernant ces accessoires, adressez-vous à l'atelier local de SPARKY.

Maintenance

 **AVERTISSEMENT:** Arrêtez toujours l'appareil et débranchez-le du réseau avant d'effectuer sur celui-ci tout réglage et opération de service ou d'entretien.

EXAMEN GENERAL

Vérifiez régulièrement tous les éléments de fixation pour vous assurer qu'ils sont solidement serrés. Si quelque vis s'est desserrée, resserrez-la immédiatement afin d'éviter tout risque. Si le câble d'alimentation est endommagé, il doit être remplacé par le producteur ou un spécialiste agréé par celui-ci afin d'éviter les éventuels risques liés à son remplacement.

REPLACEMENT DES BALAIS

L'appareil est doté de balais qui se déconnectent automatiquement. Lorsque les balais sont usés, l'appareil se déconnecte de lui-même. Dans un tel cas, il faut remplacer à la fois les deux balais par des balais d'origine de SPARKY pour l'entretien de l'appareil dans le cadre de la garantie ou en dehors de celle-ci.

NETTOYAGE

Pour assurer un fonctionnement sécurisé, entretenez toujours l'appareil et ses orifices de ventilation propres.

Vérifiez régulièrement si dans les orifices de ventilation du moteur électrique ou autour des commutateurs il n'y a pas de poussière ni de corps étrangers. Utilisez une brosse douce et/ou un jet d'air comprimé pour éliminer la poussière accumulée à ces endroits. Afin de protéger vos yeux, lors des opérations de nettoyage, portez des lunettes de protection.

Si le boîtier de l'appareil a besoin d'être nettoyé, essuyez-le à l'aide d'un chiffon doux humide. Vous pouvez utiliser un produit de nettoyage peu agressif.

 **AVERTISSEMENT:** Il est interdit d'utiliser de l'alcool, de l'essence ou d'autres solvants. N'utilisez jamais des produits agressifs pour le nettoyage des pièces en matière plastique.

 **AVERTISSEMENT:** Ne pas permettre à de l'eau à entrer en contact avec l'appareil.

AVIS IMPORTANT! Afin d'assurer la sécurité du travail avec l'appareil et le fonctionnement fiable de celui-ci, toutes les opérations de réparation, d'entretien et de réglage (y compris la vérification de l'état des balais et leur remplacement) doivent être effectuées dans les centres d'entretien agréés de SPARKY avec l'utilisation exclusive de pièces d'origine.

Garantie

La période de garantie des outils électroportatifs SPARKY est définie dans le contrat de garantie.

La garantie ne couvre pas les pannes apparues suite à l'usure naturelle, une surcharge ou une mauvaise exploitation.

Les pannes survenues pour cause de matériaux défectifs et/ou d'erreurs de fabrication seront réparées gratuitement ou le produit sera échangé.

Les réclamations pour un instrument SPARKY défectueux seront honorées si la machine est retournée au livreur ou est présentée à un service après-vente agréé assemblé et dans son état original (assemblée).

Notes

Lire attentivement les instructions avant d'utiliser ce produit.

Le producteur retient son droit d'améliorer ses produits et de changer les spécifications sans avis spécial.

Les spécifications peuvent varier selon le pays.

Indice

Introduzione	29
Dati tecnici	31
Avvertenze generali di pericolo per elettroutensili.....	32
Istruzioni supplementari di sicurezza nel lavoro con avvitatori	33
Elementi della macchina	A/34
Uso della macchina	B/34
Manutenzione	36
Garanzia	37

PRIMA DELL'USO

Prima dell'uso verificare la presenza di tutti i componenti e degli accessori elencati. In caso di mancanze o apparenti difetti rivolgersi al rivenditore specializzato. L'inosservanza di tale raccomandazione potrebbe provocare gravi incidenti.

ASSEMBLAGGIO

L'avvitatore viene fornito imballato e completamente montato, ad eccezione della punta.

Introduzione

Questo utensile SPARKY supererà le Vostre aspettative. La produzione secondo i rigorosi standard di qualità SPARKY assicura un'ottima prestazione. Se utilizzato correttamente, l'utensile risulterà maneggevole e sicuro, e garantirà un uso duraturo.

AVVERTENZA:



Leggere attentamente tutte le istruzioni prima dell'utilizzo dell'utensile. Leggere con cura soprattutto le parti introdotte da "Avvertenza". Questo utensile SPARKY presenta numerose caratteristiche che faciliteranno il Suo lavoro. Sicurezza, qualità ed affidabilità sono punti chiave nello sviluppo di questo utensile, e lo rendono semplice nell'uso e nella manutenzione.



Non smaltire elettroutensili insieme a rifiuti domestici!

Residui di prodotti elettrici devono essere smaltiti separatamente dai rifiuti domestici e sottoposti ad un riciclaggio ecologico. Si prega di informarsi presso le autorità locali o i rivenditori specializzati circa il più vicino luogo di raccolta.

RISPETTO DELL'AMBIENTE



Macchina, accessori ed imballaggio devono essere destinati ad una riutilizzazione ecologica per il recupero di materie prime.

I componenti in plastica sono contrassegnati per relativo riciclaggio.

SIMBOLI

L'etichetta che si trova sulla macchina contiene alcuni simboli. Questi forniscono importanti informazioni sull'utensile o istruzioni sull'uso dello stesso.



Doppio isolamento per ulteriore sicurezza.



Corrisponde alle direttive europee applicabili.



Corrisponde alle esigenze dei regolamenti dell'unione doganale.



Conforme alle esigenze dei documenti normativi ucraini.



Osservare le istruzioni originali.

YYYY-Www Periodo di produzione, ove i simboli variabili sono:
YYYY – l'anno di produzione,
ww – la settimana di calendario consecutiva

BVR Avvitatore.

Dati tecnici

Modello	BVR 54E	BVR 63E
Potenza assorbita	450 W	450 W
Numero di giri a vuoto	0-4000 min ⁻¹	0-3000 min ⁻¹
Sede per la punta	6,35 mm (1/4")	6,35 mm (1/4")
Coppia massima	4,6 Nm	6,4 Nm
Lunghezza d'ingombro	236 mm	236 mm
Peso (la procedura EPTA 01/2014)	1,2 kg	1,2 kg
Classe di protezione (EN 60745) 	II	II

INFORMAZIONI SULLA RUMOROSITÀ E SULLA VIBRAZIONE

Valori determinati secondo la normativa EN 60745

Emissione acustica

A-livello di pressione sonora ponderata L _{PA}	80 dB(A)	80 dB(A)
Indeterminazione K _{PA}	3 dB(A)	3 dB(A)
A-livello di potenza sonora ponderata L _{WA}	91 dB(A)	91 dB(A)
Indeterminazione K _{WA}	3 dB(A)	3 dB(A)

Usare mezzi per protezione dal rumore!

Livello di vibrazione *

Valori di vibrazione totale (somma dei vettori dei tre assi) determinati secondo la normativa EN 60745:

Valore delle vibrazioni emesse a _h	< 2,5 m/s ²	< 2,5 m/s ²
Indeterminazione K	1,5 m/s ²	1,5 m/s ²

* Valori di vibrazione determinati secondo la normativa EN 60745 (paragrafo 6.2.7).

Il livello di vibrazione sopra indicato è stato definito seguendo il metodo di misurazione riportato nella normativa EN 60745 e può essere utilizzato per confrontare tra di loro diversi elettroutensili. Inoltre è adatto per effettuare una stima provvisoria del livello di esposizione.

Il livello di vibrazione si riferisce alle modalità d'uso principali dell'utensile. Tuttavia, se utilizzato per scopi diversi da quelli previsti, con punte poco stabili o senza adeguata manutenzione, il livello di vibrazione può variare. Ciò può aumentare sensibilmente il livello di esposizione durante il lavoro.

Per una precisa definizione del livello di esposizione dovrebbe essere preso in considerazione anche l'arco di tempo in cui l'utensile è spento o funzionante ma non in uso. Ciò può ridurre sostanzialmente il livello di esposizione durante il lavoro.

Utilizzare l'utensile e gli accessori con cura, e maneggiarlo mantenendo le mani calde così da ridurre gli effetti dannosi dell'elevato livello di vibrazioni.

Avvertenze generali di pericolo per elettroutensili



AVVERTENZA! Leggere tutte le istruzioni d'uso e le avvertenze di sicurezza. L'inosservanza delle istruzioni seguenti può causare folgorazioni, incendi e/o gravi danni a persone.

Conservare con cura queste istruzioni.

Il termine "utensile" in tutte le avvertenze successive si riferisce sia agli utensili collegati alla rete elettrica (con cavo di alimentazione) che agli utensili a batteria (senza cavo).

1) Area di lavoro

- Mantenere l'area di lavoro pulita e ben illuminata. Le zone buie ed ingombre di oggetti favoriscono incidenti.
- Non utilizzare l'utensile in presenza di liquidi infiammabili, gas o polvere. Le scintille generate potrebbero infiammare polvere e/o vapore.
- Tenere a distanza bambini e terzi durante il funzionamento. Per una distrazione potreste perdere il controllo dell'utensile.

2) Sicurezza elettrica

- La spina dell'utensile deve essere adatta alla presa utilizzata. Non modificare la spina in alcun modo. Non utilizzare adattatori con gli utensili collegati a terra. L'impiego di una spina integra ed una presa adatta riduce i rischi di folgorazione.
- Evitare di toccare con il corpo le superfici collegate a terra quali tubi, radiatori, forni e frigoriferi. Il rischio di folgorazione aumenta se il corpo è collegato a terra.
- Non esporre l'utensile alla pioggia e all'umidità. La penetrazione d'acqua nell'utensile aumenta il rischio di folgorazione.
- Non utilizzare il cavo per scopi diversi da quello previsto. Non utilizzare il cavo per trasportare o tirare l'utensile, oppure per staccare la spina dalla presa. Tenere il cavo lontano da fonti di calore, olio, parti appuntite o in movimento. Cavi danneggiati o attorcigliati aumentano il rischio di folgorazione.
- Se l'utensile viene utilizzato all'aperto, usare una prolunga adatta all'uso esterno. L'impiego di una prolunga da esterno reduce il rischio di folgorazione.

- Se il lavoro in un ambiente umido è strettamente necessario, utilizzare una presa protetta da dispositivo a corrente residua. Ciò reduce i rischi di scosse.

3) Sicurezza personale

- L'uso di elettroutensili richiede attenzione e buon senso. Non utilizzare gli utensili se si è stanchi o sotto l'effetto di droghe, alcol o medicinali. Una breve distrazione può provocare gravi danni alle persone.
 - Munirsi di indumenti e dispositivi di protezione. Indossare sempre occhiali da lavoro. L'uso di dispositivi di protezione tra cui mascherina antipolvere, scarpe antiscivolo, casco e protezioni per l'udito riduce il rischio di danni a persone.
 - Evitare l'accensione accidentale. Accertarsi che l'interruttore sia in posizione "OFF" prima di inserire la spina. Se si trasportano gli utensili con il dito sull'interruttore o si inserisce la spina nella presa con l'interruttore in posizione "ON" aumenta il rischio di incidenti.
 - Togliere tutte le chiavi di regolazione prima di accendere l'utensile. Una chiave lasciata inserita in una parte rotante di un utensile può provocare danni a persone.
 - Non utilizzare l'utensile in condizioni estreme. Mantenere sempre l'equilibrio ed i piedi ben appoggiati a terra. Questo consente un maggior controllo dell'utensile in caso di imprevisti.
 - Indossare un abbigliamento adeguato. Non indossare abiti svolazzanti o gioielli. Tenere capelli, vestiti, e guanti lontani dalle parti in movimento. Abiti svolazzanti, gioielli o capelli potrebbero impigliarsi nelle parti in movimento.
 - In presenza di apparecchiature per il collegamento a dispositivi di aspirazione e raccolta delle polveri, accertarsi che essi siano collegati ed utilizzarli correttamente. L'uso di queste apparecchiature può ridurre i rischi causati dalla polvere.
- ## 4) Uso e manutenzione dell'utensile
- Utilizzare l'utensile più adatto per il lavoro da svolgere. L'impiego dell'utensile giusto migliora la qualità del lavoro e la sicurezza.
 - Non utilizzare l'utensile se non è possibile accenderlo e spegnerlo con l'apposito interruttore. Gli utensili che non possono essere controllati con l'interruttore sono pericolosi e devono essere riparati.

- c) **Staccare la spina dall'alimentazione di corrente prima di eseguire regolazioni, cambiare accessori o riporre l'utensile.** *Osservando queste precauzioni si riduce il rischio di accensione accidentale dell'utensile.*
- d) **Riporre gli utensili non utilizzati fuori dalla portata dei bambini e non consentirne l'utilizzo a persone che non conoscono l'utensile o queste istruzioni.** *Nelle mani di persone inesperte gli utensili possono diventare pericolosi.*
- e) **Sottoporre l'utensile a manutenzione. Verificare il corretto allineamento di tutte le parti mobili, controllare che non siano grippate e che non vi siano rotture o altri guasti che potrebbero influire sul funzionamento dell'utensile. Far riparare gli utensili danneggiati prima di riutilizzarli. Molti incidenti sono causati da utensili in pessime condizioni.**
- f) **Tenere le punte e gli strumenti da taglio puliti ed affilati.** *Se sottoposti ad una regolare manutenzione e pulizia consentono di lavorare in modo più preciso e sono maggiormente controllabili.*
- g) **Utilizzare l'utensile, gli accessori, gli attrezzi etc. secondo quanto indicato in queste istruzioni nonché tenendo in considerazione le condizioni di lavoro e il lavoro da eseguire.** *L'impiego di utensili per scopi diversi da quelli per cui sono stati progettati può dare origine a situazioni pericolose.*

5) Manutenzione

- a) **Far riparare l'utensile da personale qualificato che utilizzi solo parti di ricambio originali.** *In caso contrario la sicurezza dell'utensile potrebbe risultare compromessa.*

Istruzioni supplementari di sicurezza nel lavoro con avvitatori

- **Indossare sempre occhiali protettivi e cuffie antirumore, e usare maschera antipolvere.**
- **Tenere l'apparecchio per le superfici isolate dell'impugnatura qualora venissero effettuati lavori durante i quali la vite potrebbe venire a contatto con cavi elettrici nascosti oppure con il proprio cavo di rete.** *Il contatto della vite con un cavo sotto*

tensione può mettere sotto tensione anche parti metalliche dell'apparecchio, causando una scossa elettrica.

- **Disinserire sempre l'elettrotensile e disinneare la spina dalla presa prima di effettuare qualsiasi regolazione, sistemazione o manutenzione.**
- Dopo un lavoro continuativo le parti metalliche esterne e gli accessori possono riscaldarsi.
- Se possibile usare sempre delle staffe o una morsa per fissare il pezzo da lavorare.
- Spegnerne sempre l'avvitatore prima di adagiarlo in disparte.
- Non sovraccaricare l'avvitatore: lavorare con una velocità moderata. Il sovraccarico è il risultato dell'applicazione di una pressione eccessiva, a cui il motore elettrico rallenta la propria rotazione e ciò conduce a un funzionamento inefficace e all'eventuale guasto del motore elettrico dell'avvitatore.
- Non lasciare mai stracci, cordoni, spago ecc. nell'area del lavoro.
- Rimuovere in anticipo dal pezzo da lavorare qualsiasi chiodo, vite, ecc.
- Prima di usare l'elettrotensile su un pezzo da lavorare concreto, metterlo in moto e lasciarlo funzionare per qualche tempo. Durante il lavoro l'elettrotensile deve stare ad almeno 200 mm dal viso e dal corpo.
- Mantenere sempre stabile la posizione del corpo. Nel lavorare con l'elettrotensile in quota accertarsi che non ci sia nessuno di sotto.
- Tenere saldamente l'elettrotensile.
- Non esporre le mani a parti rotanti. Non toccare l'utensile o il pezzo da lavorare subito dopo il lavoro – questi potrebbero essere arroventati e causare ustioni alla pelle.



AVVERTENZA: Prima di collegare l'elettrotensile alla rete di alimentazione, accertarsi che la tensione di alimentazione corrisponda a quella riportata sulla targhetta dati tecnici dell'elettrotensile.

- Una fonte di alimentazione dalla tensione superiore a quella indicata per l'elettrotensile, può causare sia una grave lesione di scossa elettrica all'operatore, sia un guasto all'elettrotensile.
- Se si ha qualsiasi esitazione, non innestare la spina dell'elettrotensile nella presa.
- L'uso di una fonte di alimentazione con tensione inferiore a quella indicata sulla targhetta dell'elettrotensile, danneggerà il motore elet-

trico.

- Usare l'elettrotensile soltanto secondo la sua destinazione d'uso. Qualsiasi altro impiego differente da quello descritto in questo manuale di istruzione, sarà ritenuto impiego erroneo. La responsabilità per qualsiasi guasto o ferimento causati da uso erroneo, cadrà sull'utente, e non sul fabbricante.
- Per sfruttare correttamente questo elettrotensile, si devono rispettare le regole di sicurezza, le istruzioni generali, e le istruzioni di funzionamento qui riportate. Tutte le persone che fanno uso di questa macchina o eseguono la sua manutenzione, devono conoscere queste istruzioni di servizio, ed essere informate dei possibili pericoli legati a questo elettrotensile. È vietato il lavoro di bambini e persone fisicamente deboli con questo elettrotensile. I bambini devono stare sotto continua sorveglianza se si trovano nell'area dove si lavora. È obbligatorio osservare le norme di lavoro sicuro vigenti nel rispettivo paese. Lo stesso concerne pure l'osservanza delle regole principali relative alla salute e all'antinfortunistica professionale.
- Il fabbricante non sarà tenuto responsabile per alcuna modifica apportata all'elettrotensile, o per guasti che ne conseguono.

Anche quando l'elettrotensile viene usato in conformità alle prescrizioni, non è possibile eliminare tutti i fattori residui di rischio. Possono emergere i seguenti pericoli, legati alla struttura o al disegno dell'elettrotensile:

- Lesione dell'udito se non vengono usate cuffie antirumore efficaci.
- Staccare sempre la spina dalla presa della rete prima di effettuare qualsiasi aggiustaggio o procedura di manutenzione, ivi inclusa la sostituzione degli accessori e la regolazione della profondità di avvitamento.
- Non usare l'elettrotensile all'aperto quando piove, in un ambiente umido (dopo una pioggia), o in vicinanza di liquidi o gas facilmente infiammabili. Il posto di lavoro deve essere ben illuminato.

Elementi della macchina

Prima di cominciare a lavorare con l'avvitatore, prendere conoscenza di tutte le caratteristiche operative e norme di sicurezza.

Impiegare l'elettrotensile e i suoi accessori solo per la loro destinazione d'uso. Qualsiasi altra applicazione è espressamente vietata.

1. Sede per le punte
2. Anello regolatore per limitare la profondità di avvitamento
3. Dispositivo per attacco della cinghia
4. Pulsante per inversione del senso di rotazione
5. Grilletto dell'interruttore
6. Pulsante per bloccare l'interruttore ON/ OFF

Uso della macchina

Questi elettrotensili vengono alimentati soltanto di corrente alternata monofase. Si possono innestare in prese senza piattine di massa, avendo un isolamento doppio conformemente all'EN 60745-1 e all'IEC 60745. I disturbi radio corrispondono alla Direttiva sulla compatibilità elettromagnetica.

Questi elettrotensili sono disegnati per avvitare/svitare viti in cartongesso, in vari tipi di legno dolce, o strutture di legno, plastica o materiali simili.

Gli elettrotensili non sono disegnati per avvitare/svitare viti in articoli di metallo.

PRIMA DI COMINCIARE IL LAVORO

- Verificare che la tensione della rete elettrica corrisponda a quella riportata sulla targhetta con i dati tecnici dell'elettrotensile.
- Verificare in quale posizione si trova l'interruttore ON/OFF. L'elettrotensile deve essere innestato nella presa o disinnestato dalla rete di alimentazione soltanto ad interruttore disinserito. Se la spina viene innestata nella presa quando l'interruttore è in posizione inserita, l'elettrotensile si metterà subito in moto, circostanza che comporta infortunio.
- Accertarsi del buono stato del cordone di alimentazione e della spina. Se il cordone è guasto, la sostituzione va effettuata dal costruttore o da un suo specialista di centro assistenza, per evitare i pericoli della sostituzione.



AVVERTENZA: Spegnerne sempre l'elettrotensile ed estrarre la spina dalla presa prima di effettuare qualsiasi regolazione, aggiustaggio o manutenzione. .

Sistemare la vite sull'estremità della punta e posare l'estremità della punta sulla superficie del pezzo da lavorare. Applicare pressione sull'elettrotensile e accenderlo. Ritrarre l'elettrotensile

subito dopo che la frizione si sia azionata. Quindi rilasciare il grilletto dell'interruttore. (Fig. 1)



AVVERTENZA: Nel sistemare la vite sull'estremità della punta, stare attenti di non premere la vite. Altrimenti la frizione si azionerà e se il grilletto dell'interruttore ON/OFF è premuto, la vite si metterà all'improvviso a girare. Ciò potrebbe provocare un trauma o danneggiare il pezzo da lavorare. Accertarsi che la punta sia posta in maniera verticale nella testa della vite, altrimenti la vite e/o la punta potrebbero guastarsi..

AVVIAMENTO - ARRESTO (Fig. 2)

1. Prima di inserire l'elettrotensile nella rete di alimentazione, controllare sempre che il grilletto dell'interruttore 5 sia azionato correttamente, e che ritorni nella posizione "OFF" quando viene rilasciato. Per avviare l'elettrotensile, semplicemente premere il grilletto dell'interruttore ON/OFF. La velocità dell'elettrotensile aumenta con l'incremento della pressione sul grilletto dell'interruttore. Per arrestare, rilasciare il grilletto dell'interruttore.
2. Per un lavoro continuativo, premere il grilletto dell'interruttore 5 e poi premere il pulsante per il bloccaggio dell'interruttore ON/OFF 6.
3. Per terminare il regime di lavoro continuativo, rilasciare il pulsante per il bloccaggio dell'interruttore, premendo il grilletto dell'interruttore fino in fondo, e rilasciarlo.

N.B: Anche se la macchina è inserita e il motore elettrico sta girando, la punta non si metterà in rotazione finché l'estremità della punta non sia sistemata nella testa della vite e non sia applicata pressione in avanti, per azionare la frizione.

INVERSIONE DEL SENSO DI ROTAZIONE

L'elettrotensile è munito di un pulsante per inversione del senso di rotazione 4. Premere il pulsante per inversione del senso di rotazione nella posizione <= (il lato A) per la rotazione in senso orario, o nella posizione => (il lato B) per la rotazione in senso antiorario. (Fig. 3)

Con il grilletto dell'interruttore premuto, il pulsante per inversione del senso di rotazione 4 non può essere azionato.



AVVERTENZA: Prima di iniziare il lavoro, verificare sempre il senso di rotazione. Usare il pulsante per inversione del senso di rotazione solo dopo che l'elettrotensile abbia completamente smesso di girare. L'inversione del senso di rotazione prima dell'arresto definitivo dell'elettrotensile potrebbe danneggiarlo.

REGOLAZIONE ELETTRONICA CONTINUA DEL NUMERO DEI GIRI

Premerendo lievemente il grilletto del pulsante si mette in moto l'elettrotensile a giri bassi, i quali aumentano dolcemente fino al massimo con l'incremento della pressione sul grilletto dell'interruttore, finché si arrivi alla posizione estrema.

REGOLAZIONE DELLA PROFONDITÀ DI AVVITAMENTO

La profondità di avvittamento della testa della vite nel materiale può essere preimpostata, e viene regolata girando l'anello regolatore 2. Girare l'anello nella direzione "A" per una profondità minore, e nella direzione "B" per una profondità maggiore. (Fig. 4)

Un giro completo dell'anello regolatore si esprime in un cambiamento della profondità uguale a 1,5 mm (1/16"). L'anello regolatore assicura 7 giri completi, ossia pressappoco a 10.5 mm. Ogni giro ha 8 posizioni fisse, ciascuna di 0.19 mm.

Regolare l'anello in modo che la distanza tra la fronte del tappo e la testa della vite sia all'incirca di 1 mm (3/64"), come indicato nella (Fig. 5)

Avvitare per prova una vite nel materiale o in un pezzo inutile del materiale. Se la profondità non è ancora adatta per la vite, proseguire la regolazione, finché sia raggiunta la profondità necessaria.

Per svitare viti, premere il pulsante per inversione del senso di rotazione => e rimuovere l'anello regolatore. Nell'allentare le viti usare la regolazione elettronica continua dei giri per un lavoro più preciso.

MESSA E SOSTITUZIONE DELL'UTENSILE

Messa – mettere la punta nella sede per le punte 1 e premere finché la punta sia fissata.

Sostituzione dell'utensile – tirare l'anello regola-

tore 2 in avanti e toglierlo. Poi trarre e rimuovere l'utensile.

N.B.: La rimozione dell'anello regolatore non comporta un cambiamento nella profondità di avvittamento.

ATTACCO

Il dispositivo per attacco è comodo per un attacco temporaneo dell'elettrotensile. (Fig. 6)

CONSIGLI SUL LAVORO CON L'AVVITATORE

Esercitare una pressione continua sull'elettrotensile fino a stringere completamente la vite.

Questo è particolarmente importante nell'avvitare viti autofilettanti a passo grosso in cartongesso, siccome le viti a passo grosso si avvitano molto rapidamente.

Sostituire tempestivamente l'utensile quando diventa usurato. Così si ottiene un lavoro più efficiente e di migliore qualità.

Se l'anello regolatore inizia a girare con difficoltà, sarebbe opportuno svitarlo e pulire la sua filettatura.

ACCESSORI CHE POSSONO ESSERE USATI CON QUESTO ELETTROTENSILE

Usare soltanto accessori originali SPARKY.

Le punte POZIDRIVE, Torx, Phillips – con la dimensione di 6,35 mm (1/4") e la lunghezza di 25 mm.

Viti – con il diametro massimo della testa fino a Ø12,5 mm.



AVVERTENZA: Per il lavoro con questo elettrotensile vengono consigliati i predetti accessori o dispositivi. L'impiego di accessori o dispositivi differenti da quelli indicati, comporta infortunio sul lavoro. Usare gli accessori o dispositivi unicamente secondo la loro destinazione d'uso. Se ci vogliono informazioni supplementari relative a tali accessori, rivolgersi al centro assistenza locale della SPARKY.

Manutenzione



AVVERTENZA: Spegnerne sempre l'elettrotensile e staccare la spina dalla presa prima di effettuare qualsiasi verifica o manutenzione.

ISPEZIONE GENERALE

Controllare regolarmente tutti gli elementi di fissaggio e accertarsi che siano serrati saldamente. Se qualche vite è allentata, stringerla subito, per evitare situazioni di rischio.

Se il cordone d'alimentazione è danneggiato, la sostituzione va effettuata dal fabbricante o da un suo specialista di centro assistenza tecnica, per evitare i pericoli della sostituzione.

Lubrificare regolarmente tutte le parti moventi.

SOSTITUZIONE DELLE SPAZZOLE

L'elettrotensile è munito di spazzole che si autodisinseriscono. Quando le spazzole diventano usurate, tutte e due le spazzole vanno sostituite simultaneamente con spazzole originali in un centro assistenza SPARKY per manutenzione in o fuori garanzia.

PULIZIA

Per un lavoro sicuro mantenere sempre pulite la macchina e le aperture di ventilazione.

Verificare regolarmente che nella griglia di ventilazione vicino al motore elettrico o intorno ai commutatori, non siano penetrati polvere o corpi estranei. Usare una spazzola soffice per eliminare la polvere accumulata. Per proteggere gli occhi durante la pulizia, indossare occhiali protettivi.

Se la carcassa della macchina necessita di trattamento di pulizia, pulirla con un panno soffice umido. Si può usare un detergente debole.



AVVERTENZA: Non è ammesso l'uso di alcole, benzina o altri solventi. Non adoperare mai preparati attaccanti per la pulizia delle parti plastiche.



AVVERTENZA: Non è ammessa l'entrata di acqua in contatto con la macchina.

IMPORTANTE! Per provvedere al lavoro sicuro con l'elettrotensile, e alla sua affidabilità, tutte le attività relative alla riparazione, la manutenzione e la regolazione (ivi incluse la verifica e la sostituzione delle spazzole) vanno effettuate nei centri assistenza autorizzati SPARKY, usando soltanto pezzi di ricambio originali.

Garanzia

Il periodo di garanzia per gli utensili SPARKY ha validità a partire dalla data di acquisto ed è conforme alle normative europee.

Non sono coperti da garanzia danni derivanti da usura, sovraccarico o uso improprio.

L'azienda produttrice assicura la sostituzione di tutte le parti non funzionanti in cui si riconoscano difetti di materiale e/o di lavorazione.

Le prestazioni di garanzia saranno erogate solo se la macchina richiesta sarà inviata in condizioni integre al rivenditore o ad un centro di assistenza, accompagnata dallo scontrino fiscale.

Ulteriori informazioni

Leggere attentamente tutte le istruzioni prima di iniziare a lavorare con l'utensile.

L'azienda produttrice si riserva il diritto di apportare modifiche tecniche senza preavviso.

Le specifiche tecniche possono variare da paese a paese.

Contenido

Introducción	38
Datos técnicos	40
Instrucciones generales desseguridad durante el trabajo con herramientas eléctricas	41
Instrucciones adicionales de seguridad al operar con atornilladores	42
Componentes principales de la herramienta eléctrica	A/44
Instrucciones para la operación	B/44
Mantenimiento	46
Garantía	47

DESENVASE

En conformidad con las tecnologías de grandes series generalmente aceptadas, es poco probable que su herramienta eléctrica sea defectuosa o que le falte alguna pieza. Si observa que algo no está en orden, no opere con la herramienta eléctrica hasta que su pieza dañada no haya sido sustituida o su defectuosidad no haya sido eliminada. El incumplimiento de esta recomendación puede conducir a un accidente de trabajo grave

ENSAMBLAJE

El atornillador se suministra empaquetado y completamente ensamblado, salvo el terminal.

Introducción

La herramienta eléctrica SPARKY que acaba de adquirir superará sus expectativas. Ha sido fabricada conforme a las altas normas de calidad de SPARKY que responden a las exigencias más rigurosas del usuario. Su mantenimiento es fácil y es segura a la hora de explotarse. Si se usa correctamente, esta herramienta eléctrica le servirá con fiabilidad durante largos años.

¡ADVERTENCIA!



Lea con atención e íntegramente estas instrucciones de explotación antes de usar la herramienta eléctrica SPARKY que acaba de adquirir. Preste una atención especial a los textos encabezados por la palabra "Advertencia". Su herramienta eléctrica SPARKY posee muchas cualidades que facilitarán su trabajo. Al diseñarse esta herramienta eléctrica, se ha prestado una mayor atención a la seguridad, a las cualidades de explotación y a la fiabilidad que facilitan su mantenimiento y explotación.



¡No tire la herramienta eléctrica junto con los residuos domésticos!

Los residuos de productos eléctricos no deben recogerse junto con los residuos domésticos. Por favor, recíclelos en los lugares destinados a ello. Póngase en contacto con las autoridades locales o con un representante suyo para informarse respecto al reciclaje.

PROTECCIÓN DEL MEDIO AMBIENTE



Con miras a la protección del medio ambiente, esta herramienta eléctrica, sus accesorios y su envase deben someterse a un tratamiento adecuado para reutilizar las materias primas que contienen.

Para facilitar el reciclaje de las piezas fabricadas de materiales artificiales, éstas han sido marcadas de la forma correspondiente.

DESCRIPCIÓN DE LOS SÍMBOLOS

Sobre la placa de características técnicas de la herramienta eléctrica se han marcado símbolos especiales. Éstos facilitan información importante sobre el producto o instrucciones para su manejo.



Doble aislamiento de protección adicional.



Conformidad con las directrices europeas aplicables.



Cumple con las regulaciones de la Unión Aduanera.



Compatible con los requisitos de los documentos normativos ucranianos.



Consulte el manual de usuario.

YYYY-Www Período de producción en que los símbolos variables son:
YYYY – año de producción,
ww – semana natural consecutiva

BVR Atornillador.

Datos técnicos

Modelo	BVR 54E	BVR 63E
Potencia consumida	450 W	450 W
Velocidad de rotación en marcha en vacío	0-4000 min ⁻¹	0-3000 min ⁻¹
Caja para terminales	6,35 mm (1/4")	6,35 mm (1/4")
Momento rotatorio máximo	4,6 Nm	6,4 Nm
Longitud de gálibo	236 mm	236 mm
Peso (EPTA Procedimiento 01/2014)	1,2 kg	1,2 kg
Clase de protección (EN 60745) 	II	II

INFORMACIÓN SOBRE EL RUIDO Y LAS VIBRACIONES

Los valores se han medido según la norma EN 60745.

Emisión de ruido

A-nivel medido de presión sonora L _{PA}	80 dB(A)	80 dB(A)
Indeterminación K _{PA}	3 dB(A)	3 dB(A)
A-nivel medido de potencia sonora L _{WA}	91 dB(A)	91 dB(A)
Indeterminación K _{WA}	3 dB(A)	3 dB(A)

¡Utilice medios de protección contra el ruido!

Emisión de vibraciones *

Valor total de las vibraciones (suma vectorial por las tres direcciones) determinado según la norma EN 60745:

Valor de las vibraciones emitidas a _h	< 2,5 m/s ²	< 2,5 m/s ²
Indeterminación K	1,5 m/s ²	1,5 m/s ²

* Las vibraciones se han determinado según el apartado 6.2.7 de la norma EN 60745.

El nivel de las vibraciones determinado en esta instrucción ha sido medido en conformidad con la metodología de ensayo indicada en EN 60745 y podrá utilizarse para comparar instrumentos eléctricos. El nivel de las vibraciones podrá utilizarse para una evaluación previa del grado de influencia.

El nivel declarado de las vibraciones se refiere a la destinación principal del instrumento eléctrico. En los casos cuando el instrumento eléctrico se utilice con otra destinación, con otros accesorios o cuando el instrumento eléctrico no haya sido mantenido debidamente, el nivel de las vibraciones podrá ser diferente al indicado. En estos casos, el nivel de influencia podrá aumentar considerablemente dentro de los límites del período total de funcionamiento.

En la evaluación del nivel de influencia de las vibraciones se deberá tener en consideración el tiempo durante el cual el instrumento eléctrico queda desconectado o conectado, pero no se utiliza. Esto podrá reducir notablemente el nivel de influencia dentro de los límites del período total de funcionamiento.

¡Manténganse el instrumento eléctrico y los accesorios en buen estado! Procure tener las manos calientes durante el trabajo. Esto disminuirá la influencia nociva durante un trabajo con vibraciones elevadas.

Instrucciones generales de seguridad durante el trabajo con herramientas eléctricas



ADVERTENCIA! Lea íntegramente estas advertencias e instrucciones de seguridad. Si no se respetan las advertencias e instrucciones de seguridad, podrá llegar a causarse una avería por la corriente eléctrica, un incendio y/o una lesión grave.

Guárdense todas las advertencias e instrucciones de seguridad para su uso futuro.

El término "herramienta eléctrica" empleado en todas las advertencias descritas a continuación se refiere a su instrumento eléctrico alimentado de la red (con un cordón eléctrico) y/o de una máquina eléctrica alimentada por una batería de acumuladores (sin cordón eléctrico).

1) Seguridad del puesto de trabajo

- Mantenga limpio y bien iluminado su puesto de trabajo. El desorden y la insuficiente iluminación son premisas para un accidente de trabajo.
- No trabaje con la herramienta eléctrica en un entorno de aire explosivo donde hay líquidos inflamables, gases o polvo. Las herramientas eléctricas producen chispas que pueden incendiar el polvo o el vapor.
- Mantenga a los niños y a las personas extrañas a una distancia cuando esté trabajando con una herramienta eléctrica. Una distracción suya le puede hacer perder el control sobre el instrumento eléctrico.

2) Seguridad eléctrica

- Los enchufes de las herramientas eléctricas deben corresponder a la toma de corriente. No cambie el enchufe bajo ningún concepto. No emplee ningún enchufe adaptador en las herramientas eléctricas de puesta a tierra. El uso de enchufes no modificados y su correspondiente toma de corriente reduce el riesgo de una avería causada por la corriente eléctrica.
- Evite el contacto de su cuerpo con la

tierra o con superficies con puesta a tierra, como tubos, radiadores, cocinas y refrigeradores. Si su cuerpo está con puesta a tierra, existe un mayor riesgo de producirse una avería por la corriente eléctrica.

- No exponga la herramienta eléctrica a la lluvia o en un ambiente húmedo. La penetración del agua en el interior del instrumento eléctrico aumenta el riesgo de producirse una avería por la corriente eléctrica.
 - Utilice el cordón eléctrico conforme a su destino. Jamás utilice el cordón eléctrico para trasladar el instrumento eléctrico, tirar o sacar el enchufe de la toma de corriente. Mantenga el cordón eléctrico alejado del calor, de lubricantes, aristas vivas o piezas móviles. Los cordones eléctricos deteriorados o enredados aumentan el riesgo de producirse una avería por la corriente eléctrica.
 - Al trabajar con la herramienta eléctrica a la intemperie, utilice un alargador apropiado para trabajar al aire libre. La utilización de un alargador adecuado para trabajar a la intemperie reduce el riesgo de producirse una avería por la corriente eléctrica.
 - Para interrumpir la alimentación, utilice un dispositivo de seguridad que se pone en funcionamiento por la corriente eléctrica restante de ser imprescindible el empleo de la herramienta eléctrica en un ambiente húmedo. La aplicación de un dispositivo de seguridad reduce el riesgo de producirse una avería por la corriente eléctrica.
- ## 3) Seguridad personal
- Manténgase en alerta, trabaje con mayor atención y sea prudente mientras esté trabajando con la herramienta eléctrica. No utilice la herramienta eléctrica si estuviese cansado bajo el efecto de drogas, alcohol o medicamentos. Un instante de falta de atención al trabajar con un instrumento eléctrico puede provocar un grave accidente de trabajo.
 - Utilice medios de protección personal. Lleve siempre medios para la protección de los ojos. Los medios de protección personal como carreta antipolvo, zapatos seguros con suela antideslizante, casco o protectores auditivos utilizados en condiciones concretas reducen el riesgo de accidentes de trabajo.

- c) **Evite una puesta en marcha involuntaria.** Antes de aspirar o trasladar el instrumento eléctrico, asegúrese de que el interruptor esté desconectado previa su conexión a la fuente de alimentación y/o a la batería de acumuladores. *Puede dar lugar a un accidente de trabajo que la herramienta eléctrica sea trasladada con el dedo sobre el interruptor, o bien la conexión de dicha herramienta a una fuente de alimentación con el interruptor en posición conectada.*
- d) **Retire toda llave de ajuste o llaves de tuercas antes de conectar la herramienta eléctrica.** *Una llave de ajuste o llave de tuercas fijada a una pieza rotatoria puede producir un accidente de trabajo.*
- e) **¡No alargue la mano! Mantenga en todo momento la postura correcta y el equilibrio.** *Ello permitirá un mejor manejo de la herramienta eléctrica en caso de que se presente una situación inesperada.*
- f) **Lleve una ropa de trabajo adecuada.** **No lleve prendas anchas o joyas.** **Mantenga su cabello, vestimenta y guantes alejados de las piezas móviles.** *La ropa ancha, las joyas o el pelo largo se podrán enganchar a las piezas en movimiento.*
- g) **Siempre que sea posible, utilice equipos de aspiración o recogepolvos y asegúrese que estén conectados y que se utilicen correctamente.** *El uso de estos dispositivos puede reducir los riesgos que son producto del polvo.*
- 4) Uso y cuidado de las herramientas eléctricas**
- a) **No sobrecargue la herramienta eléctrica.** Según el uso, hágase una correcta selección de la herramienta eléctrica. La herramienta correctamente seleccionada funciona mejor y con mayor seguridad en el régimen de trabajo para el que ha sido diseñada.
- b) **No utilice la herramienta eléctrica si el interruptor no conmuta en posición de “conectado” y “desconectado”.** *Toda herramienta eléctrica que no pueda ser manejada con el interruptor es peligrosa y ha de ser reparada.*
- c) **Antes de efectuar cualquier ajuste, saque el enchufe de la red de alimentación, previo cambio de cualquier accesorio o antes de guardar la herramienta.** *Estas medidas de seguridad preventivas reducen el riesgo de poner en funcionamiento la herramienta eléctrica accidentalmente.*
- d) **Guarde las herramientas eléctricas que no hayan sido utilizadas en lugares que estén fuera del alcance de los niños, y no permita que trabajen con ella las personas que prestan servicios y desconozcan la herramienta eléctrica y estas instrucciones.** *Las herramientas eléctricas son peligrosas en manos de usuarios inexpertos.*
- e) **Mantenga la herramienta eléctrica.** **Averigüe si sus piezas móviles funcionan correctamente y se mueven con libertad, así como la integridad y el buen estado de las piezas, como también cualquier otra circunstancia que pudiera afectar de forma desfavorable el funcionamiento de la herramienta eléctrica.** **En caso de que esté deteriorada, la herramienta habrá de repararse antes de que se continúe usando.** *Muchos accidentes se deben al mal mantenimiento de las herramientas eléctricas.*
- f) **Mantenga las herramientas cortantes limpias y afiladas.** *Las herramientas cortantes con bordes afilados y cortantes que tengan un mantenimiento correcto es menos probable que bloqueen y son más fáciles de manejar.*
- g) **Utilice la herramienta eléctrica, los accesorios, las piezas, etc., de acuerdo con estas instrucciones y de la forma prevista para el tipo de herramienta eléctrica concreta, tomando en consideración las condiciones laborales y el trabajo a realizar.** *El uso de la herramienta eléctrica con fines diferentes a aquellos para los que ha sido diseñada puede causar una situación de peligro.*
- 5) Servicio**
- a) **Repare su herramienta eléctrica con un técnico cualificado en reparaciones, utilizando sólo piezas de recambio originales.** *Ello garantizará el mantenimiento y la seguridad de la herramienta eléctrica.*

Instrucciones adicionales de seguridad al operar con atornilladores

- La herramienta eléctrica se maneja con mayor seguridad cuando se sujeta con ambas manos.

- **Sujete la herramienta eléctrica por las superficies de agarre aisladas al realizar trabajos en los que el tornillo pueda tocar conductores eléctricos ocultos o el propio cable de la herramienta eléctrica.** *El contacto del tornillo con conductores bajo tensión puede hacer que las partes metálicas de la herramienta eléctrica le provoquen una descarga eléctrica.*
- **Desconecte siempre la herramienta eléctrica y saque el enchufe de la toma de corriente antes de efectuar cualquier ajuste, servicio o mantenimiento.**
- Después de una operación continua, las partes metálicas externas y los accesorios pueden estar calientes.
- De ser posible, utilice siempre grapas o mordazas para fijar la pieza que se está procesando.
- Desconecte siempre el atornillador antes de guardarlo.
- No sobrecargue el atornillador: opere con una presión moderada. La sobrecarga es el resultado de la aplicación de presión excesiva, con lo cual el motor eléctrico retrasa su rotación, y ello es una premisa para una operación ineficaz y para daño posible del motor eléctrico del atornillador.
- En la zona de operación no se deben dejar nunca trapos, cables, cordeles, etc.
- Retire previamente de la pieza que se está procesando todos los clavos, tornillos, etc.
- Antes de usar la herramienta eléctrica sobre una pieza concreta, conéctela y déjela en funcionamiento durante cierto tiempo. Durante la operación, la herramienta eléctrica debe estar al menos a 200 mm de su rostro y de su cuerpo.
- Mantenga su cuerpo siempre en una posición estable. Cuando esté operando con la herramienta eléctrica en altura, cerciórese de que debajo de usted no haya nadie.
- Sujete fuertemente la herramienta eléctrica.
- Cuide sus manos de las partes rotatorias. No toque la herramienta de trabajo o la pieza que está procesando inmediatamente después de la operación: éstas pueden estar sumamente calientes y provocar quemaduras en su piel.
- Una fuente de alimentación con voltaje superior al indicado para la herramienta eléctrica puede causar tanto un daño grave de corriente eléctrica al operador como una avería a la herramienta eléctrica.
- Si tiene algunas vacilaciones, no introduzca el enchufe de la herramienta eléctrica en la caja de contacto.
- El uso de una fuente de alimentación con voltaje inferior al indicado sobre la placa de datos técnicos de la herramienta eléctrica dañará el motor eléctrico.
- La herramienta eléctrica debe usarse solamente según el fin con el que ha sido concebida. Cualquier otro uso que difiera del que se describe en este manual se considerará uso incorrecto. La responsabilidad por cualquier avería o lesión, que se derivan del uso incorrecto, será asumida por el usuario, y no por el fabricante.
- Para explotar correctamente esta herramienta eléctrica, deben cumplirse las normas de seguridad, las indicaciones de montaje y las instrucciones de explotación que se describen en este documento. Todas las personas que utilicen o presten servicio a esta máquina deben conocer este manual y estar informadas acerca de los peligros posibles relacionados con esta herramienta eléctrica. Queda prohibido que los niños y las personas físicamente débiles operen con esta herramienta eléctrica. Los niños deben estar bajo vigilancia constante si se encuentran en la zona de operación. Es obligatorio cumplir las normas para la operación segura que están vigentes en su país. Esto mismo se refiere también a las normas básicas de salud profesional y técnica de seguridad.
- El fabricante no responde por ninguna modificación que haya sido efectuada en la herramienta eléctrica, ni por las averías que se derivan de ello.

Aun cuando la herramienta eléctrica se utilice según las prescripciones, no es posible eliminar todos los factores de riesgo remanentes. Pueden surgir los siguientes peligros relacionados con la construcción y el diseño de la herramienta eléctrica:

- Daños de la audición, si no se utilizan antifonos eficaces.
- Saque siempre el enchufe de la red de alimentación antes de efectuar cualquier ajuste o procedimiento de mantenimiento, incluido el cambio de los accesorios de operación y la regulación de la profundidad de enroscamiento.



ADVERTENCIA: Antes de conectar la herramienta eléctrica a una fuente de alimentación (caja de contacto), cerciórese de que el voltaje de alimentación corresponde al indicado sobre la placa de datos técnicos de la herramienta eléctrica.

- La herramienta eléctrica no debe usarse al aire libre cuando esté lloviendo, en un entorno húmedo (después de llover) o cerca de líquidos y gases fácilmente inflamables. El puesto de trabajo debe estar bien iluminado.

Componentes principales de la herramienta eléctrica

Antes de empezar a operar con el atornillador, infórmese acerca de todas sus peculiaridades operativas y de las condiciones de seguridad. Utilice la herramienta eléctrica y sus accesorios solamente según el fin con el que han sido concebidos. Queda terminantemente prohibida cualquier otra aplicación.

1. Caja para terminales
2. Anillo regulador para limitar la profundidad de enroscado
3. Dispositivo para colgar en cinturón
4. Botón para cambiar el sentido de rotación
5. Gatillo del interruptor
6. Botón para inmovilizar el interruptor

Instrucciones para la operación

Estas herramientas eléctricas se alimentan solamente mediante voltaje monofásico alterno. Poseen doble aislamiento, según las normas EN 60745-1 e IEC 60745, y pueden conectarse a tomas de corriente sin bornes de protección. Las radiointerferencias corresponden a la Directiva de Compatibilidad Electromagnética.

Estas herramientas eléctricas están destinadas a enroscar/desenroscar tornillos en papel piedra, tipos de madera blanda o construcciones de madera, plástico y materiales análogos.

Las herramientas eléctricas no están destinadas a enroscar/desenroscar tornillos en productos metálicos.

ANTES DE EMPEZAR LA OPERACIÓN

- Revise si el voltaje de la red eléctrica corresponde al indicado en la placa de datos técnicos de la herramienta eléctrica.
- Revise la posición en la que se encuentra el interruptor. La herramienta eléctrica debe conectarse y desconectarse de la red de alimentación solamente cuando el interruptor

esté desconectado. Si el enchufe ha sido introducido en la toma de corriente mientras que el interruptor esté conectado, la herramienta eléctrica se accionará inmediatamente, lo cual es una premisa de accidente.

- Cerciórese del buen estado del cable de alimentación y del enchufe. Si el cable de alimentación está dañado, su sustitución debe efectuarse por el fabricante o por un técnico de servicio suyo para evitar los peligros de la sustitución.



ADVERTENCIA: Desconecte siempre la herramienta eléctrica y saque el enchufe de la toma de corriente antes de efectuar cualquier ajuste, servicio o mantenimiento.

Ajuste el tornillo en la punta del terminal y coloque la punta del tornillo sobre la superficie de la pieza que está procesando. Aplique presión sobre la herramienta eléctrica y conéctela. Retire la herramienta eléctrica inmediatamente después de que el acoplador se haya accionado. Posteriormente, libere el gatillo del interruptor. (Fig. 1)



ADVERTENCIA: Cuando esté encajando el tornillo sobre la punta del terminal, procure no presionar el tornillo. De lo contrario, el acoplador se accionará, y si el gatillo del interruptor está apretado, el tornillo empezará a girar súbitamente. Ello podría provocar un trauma o dañar la pieza que se está procesando. Cerciórese de que el terminal haya sido colocado verticalmente en el cabezal del tornillo. De lo contrario, el tornillo y/o el terminal pueden dañarse.

CONEXIÓN-DESCONEXIÓN (FIG. 2)

1. Antes de conectar la herramienta eléctrica a la red de alimentación, revise siempre si el gatillo del interruptor 5 se acciona correctamente y si vuelve a la posición "Desconectado" cuando haya sido liberado. Para poner en marcha la herramienta eléctrica, apriete simplemente el gatillo del interruptor. La velocidad de la herramienta eléctrica crece al aumentar la presión sobre el gatillo del interruptor. Para detener, libere el gatillo del interruptor.
2. Para una operación continua, apriete el gatillo del interruptor 5, y, posteriormente, pulse el botón para inmovilizar el interruptor 6.

3. Para suspender el régimen de operación continua, libere el botón de inmovilización del interruptor, apretando el gatillo del interruptor hasta el tope, y libérela.

OBSERVACIÓN: Aun cuando la máquina esté conectada y el motor eléctrico esté girando, el terminal no empezará a girar hasta que no haya sido ajustada la punta del terminal en el cabezal del tornillo y no se haya aplicado presión hacia adelante para accionar el acoplador.

CAMBIO DEL SENTIDO DE ROTACIÓN

La herramienta eléctrica está provista de un botón para cambiar el sentido de rotación 4. Pulse el botón para cambiar el sentido de rotación en la posición <= (lado A) para girar en el sentido de la aguja del reloj o en la posición => (lado B) para girar en el sentido opuesto al de la aguja del reloj. (Fig. 3)

Al estar apretado el gatillo del interruptor, el botón para cambiar el sentido de rotación 4 no se puede accionar.



ADVERTENCIA: Antes de empezar la operación, revise siempre el sentido de rotación. Utilice el botón para cambiar el sentido de rotación solamente después de que la herramienta eléctrica haya dejado de girar completamente. El cambio del sentido de rotación antes de que la herramienta eléctrica haya dejado de girar completamente puede dañarla.

REGULACIÓN ELECTRÓNICA PROGRESIVA DE LAS REVOLUCIONES

Al apretar ligeramente el gatillo del interruptor, se provoca el accionamiento de la herramienta eléctrica a revoluciones bajas, que aumentan paulatinamente hasta las máximas, elevando la presión sobre el gatillo del interruptor, hasta llegar a la posición tope.

REGULACIÓN DE LA PROFUNDIDAD DE ENROSCAMIENTO

La profundidad de enroscamiento del cabezal del tornillo en el material puede programarse previamente y regularse al girar el anillo regulador 2. Haga girar el anillo en el sentido "A" para una menor profundidad, y en el sentido "B", para una mayor profundidad. (Fig. 4)
Una revolución completa del anillo regulador

equivale a un cambio en la profundidad igual a 1,5 mm (1/16"). El anillo regulador garantiza 7 revoluciones completas o, aproximadamente, en total, 10,5 mm. Cada revolución tiene 8 posiciones fijadas equivalentes a 0.19 mm.

Regule el anillo de modo que la distancia entre la cabeza de la tapa y el cabezal del tornillo sea aproximadamente 1 mm (3/64") como se indica en la (Fig. 5)

Enrosque un tornillo de ensayo en el material o en un trozo inútil de éste. Si la profundidad todavía no es apropiada para el tornillo, siga la regulación hasta que alcance la profundidad necesaria.

Para desenroscar tornillos, pulse el botón para cambiar el sentido de rotación en la posición =>, y retire el anillo regulador. Al desenroscar tornillos, utilice la regulación progresiva de las revoluciones para una operación más precisa.

COLOCAR Y CAMBIAR LA HERRAMIENTA DE TRABAJO

Colocar: coloque el bit de trabajo en la caja de terminales 1 y presione hasta que la herramienta se haya inmovilizado.

Cambiar la herramienta de trabajo: tire del anillo regulador 2 hacia adelante y retírela. Posteriormente, tire de la herramienta eléctrica y retírela.

OBSERVACIÓN: El hecho de que el anillo regulador haya sido quitado no conlleva un cambio en la profundidad de enroscamiento.

COLGAR

El dispositivo para colgar es cómodo para fijar provisionalmente la herramienta eléctrica. (Fig. 6)

RECOMENDACIONES AL OPERAR CON EL ATORNILLADOR

Aplique una presión constante sobre la herramienta eléctrica hasta enroscar completamente el tornillo.

Eso es sumamente importante al enroscar tornillos autorroscantes de gran paso en papel piedra por el hecho de que los tornillos de gran paso se enroscan muy rápidamente.

Cambie a tiempo la herramienta de trabajo al desgastarse. Eso contribuye a una operación de mayor eficiencia y calidad.

Si el anillo regulador empieza a moverse difícilmente, desenrósquelo y limpie su rosca.

ACCESORIOS QUE PUEDEN UTILIZARSE CON ESTA HERRAMIENTA ELÉCTRICA

Utilice solamente accesorios originales de SPARKY.

Bits POZIDRIVE, Torx, Phillips: con dimensiones de 6,35 mm (1/4") y longitud de 25 mm.

Tornillos: con diámetro máximo del cabezal hasta Ø12,5 mm.



ADVERTENCIA: Para operar con esta herramienta eléctrica, se recomiendan los accesorios o dispositivos indicados más arriba. El uso de accesorios o dispositivos diferentes de los indicados es una premisa de accidente de trabajo. Utilice los accesorios o los dispositivos solamente según el fin con que han sido concebidos. Si necesita información adicional respecto a estos accesorios, diríjase al centro de servicio local de SPARKY.

Mantenimiento



ADVERTENCIA: Desconecte siempre la herramienta eléctrica y saque el enchufe de la toma de corriente antes de realizar cualquier revisión o mantenimiento.

REVISIÓN GENERAL

Revise regularmente todos los elementos de entibación y cerciórese de que hayan sido bien atiesados. En caso de que alguno de los tornillos se haya aflojado, apriételo inmediatamente para evitar situaciones de riesgo.

Si el cable de alimentación está dañado, su sustitución debe efectuarse por el fabricante o por un técnico de servicio suyo para evitar los peligros de la sustitución.

Lubrique regularmente todas las piezas móviles.

CAMBIO DE LOS CEPILLOS

La herramienta eléctrica está provista de cepillos que se desconectan automáticamente. Cuando los cepillos se desgasten, ambos cepillos deberán sustituirse simultáneamente por cepillos originales en un centro de servicio de SPARKY de mantenimiento de garantía y fuera de garantía.

LIMPIEZA

Para una operación segura, mantenga la máquina y los orificios de ventilación siempre limpios. Revise regularmente si en la rejilla de ventilación, cerca del motor eléctrico o en torno a los conmutadores, no han entrado polvo o cuerpos ajenos. Utilice un cepillo suave para eliminar el polvo acumulado. Para proteger sus ojos, lleve gafas de protección durante la limpieza. Si el cuerpo de la máquina necesita limpieza, límpielo con un paño suave y húmedo. Puede usarse un detergente de limpieza suave.



ADVERTENCIA: No se deben usar alcohol, gasolina ni otros disolventes. No utilice nunca detergentes corrosivos para limpiar las piezas de plástico.



ADVERTENCIA: El agua no debe entrar en contacto con la máquina.

¡IMPORTANTE! Para garantizar una operación segura con la herramienta eléctrica y su fiabilidad, todas las actividades de reparación, mantenimiento y regulación (incluidas la revisión y la sustitución de los cepillos) deben efectuarse en los centros de servicio autorizados de SPARKY, utilizando solamente piezas de recambio originales.

Garantía

El periodo de garantía de las herramientas SPARKY aparece indicado en la hoja de garantía.

Los daños debido a llevar ropa normal, a sobrecargas o manejo indebido se excluirán de la garantía.

Los daños debido al uso de materiales defectuosos, así como a defectos en la hechura serán subsanados libres de gastos por medio de sustitución o reparación.

Se reconocerán las quejas por herramientas SPARKY defectuosas si la máquina se devuelve al distribuidor o si se entrega al servicio autorizado de garantía sin desmontar, en su estado inicial.

Notas

Lea detenidamente todo el Manual de instrucciones antes de utilizar este producto.

El fabricante se reserva el derecho a cambiar las especificaciones sin previo aviso.

Las especificaciones pueden ser distintas de país a país.

Conteúdo

Introdução	48
Dados técnicos	50
Instruções gerais para a segurança do trabalho com instrumentos eléctricos	51
Regras adicionais de segurança do trabalho com aparafusadoras	52
Conhecimento do instrumento eléctrico.....	A/53
Instruções para o trabalho	B/54
Manutenção	55
Garantia	56

DESEMBALAGEM

De acordo com as tecnologias de produção geralmente utilizadas, é pouco provável o novo instrumento eléctrico que você adquiriu ser ineficiente ou lhe faltar alguma peça. Mesmo assim, se você verificar que qualquer coisa não está bem, não trabalhe com o instrumento, enquanto a peça ineficiente não for substituída, ou a imperfeição não ficar eliminada. O não seguimento desta recomendação é capaz de provocar um acidente de trabalho grave.

MONTAGEM

A aparafusadora fornece-se embalada e completamente ensamblada, excepto o bocal.

Introdução

O novo instrumento eléctrico SPARKY que adquiriu vai ultrapassar as suas expectativas. Ele foi fabricado de acordo com os mais elevados padrões de qualidade da SPARKY, os quais vão de encontro com as exigências mais rigorosas do consumidor. Fácil de manutenção e seguro durante a utilização, sendo correctamente manipulado, este instrumento eléctrico servir-lhe-á fielmente durante muitos anos.

ATENÇÃO!



Leia atentamente toda a instrução para o uso, antes de começar a trabalhar com o seu novo instrumento eléctrico SPARKY. Preste especial atenção aos textos que começam com a palavra "Atenção". O seu instrumento eléctrico SPARKY possui qualidades que não de facilitar o seu trabalho. Ao ser fabricado este instrumento eléctrico, maior atenção foi prestada à segurança, às qualidades de exploração e à fiabilidade, as quais fazem dele um instrumento fácil de manutenção e de exploração.



Não deitar o instrumento eléctrico para o lixo comum!

Os resíduos de aparelhos eléctricos não se devem misturar com o lixo comum. Mande-os para reciclagem nos lugares destinados a isso. Ponha-se em contacto com as autoridades locais ou com um representante para consultar a forma de reciclagem.

PROTECÇÃO DO MEIO AMBIENTE



Visando a protecção do meio ambiente, o instrumento eléctrico, os seus acessórios e embalagem têm de ser submetidos a uma adequada reelaboração para serem novamente utilizadas as matérias primas contidas neles.

Para facilitar a reciclagem, as peças feitas de materiais sintéticos levam a respectiva denotação.

DESCRIÇÃO DOS SÍMBOLOS

Sobre a chapa com os dados do instrumento eléctrico estão denotados os símbolos especiais que fornecem importante informação sobre o artefacto ou recomendações para o seu uso.



Duplo isolamento para protecção adicional.



Conformidade com as directrizes europeias aplicáveis.



Está conforme com as exigências dos regulamentos da União Alfandegária.



Conformidade com as exigências dos documentos normativos ucranianos.



Conheça a instrução para a exploração

YYYY-Www Período de fabrico, onde os símbolos variáveis são:

YYYY – ano de fabrico,

ww – a respectiva semana corrente do calendário

BVR Aparafusadora.

Dados técnicos

Modelo	BVR 54E	BVR 63E
Consumo de energia	450 W	450 W
rotações ao ralenti	0-4000 min ⁻¹	0-3000 min ⁻¹
Encaixe do bocal	6,35 mm (1/4")	6,35 mm (1/4")
Torque máximo	4,6 Nm	6,4 Nm
Comprimento máximo	236 mm	236 mm
Peso (EPTA procedimento 01/2014)	1,2 kg	1,2 kg
Classe de protecção 	II	II

INFORMAÇÃO SOBRE RÚIDO E VIBRAÇÕES

Os valores foram medidos segundo EN 60745.

Emanação de ruído

A-nível avaliado de pressão sonora L _{pA}	80 dB(A)	80 dB(A)
Indefinição K _{pA}	3 dB(A)	3 dB(A)
A-nível avaliado de potência sonora L _{WA}	91 dB(A)	91 dB(A)
Indefinição K _{WA}	3 dB(A)	3 dB(A)

Utilize meios de protecção do ruído!

Emanação de vibrações *

Valor global das vibrações (soma vectora pelos três eixos), determinado segundo EN 60745:

Valor das vibrações emanadas a _v	< 2,5 m/s ²	< 2,5 m/s ²
Indefinição K	1,5 m/s ²	1,5 m/s ²

* As vibrações são determinadas segundo o p. 6.2.7 de EN 60745.

O nível das vibrações, indicado neste manual, foi determinado com base no teste indicado por EN 60745 e pode ser utilizado para a comparação de instrumentos eléctricos. O nível das vibrações pode ser utilizado para a avaliação prévia do grau de impacto.

O nível das vibrações declarado refere-se à utilização principal do instrumento. Caso o instrumento eléctrico seja utilizado para outros fins, ou forem utilizados outros acessórios, ou o instrumento não for bem tratado, o nível das vibrações diferenciar-se-á do declarado. Em tais casos o nível do impacto pode crescer consideravelmente dentro do período laboral total.

Ao avaliar o nível de impacto das vibrações, é preciso considerar também o tempo em que o instrumento está desligado, ou está ligado, mas sem funcionar. Tal pode diminuir consideravelmente o nível do impacto dentro do período laboral total.

Mantenha o instrumento eléctrico e os acessórios em bom estado. Cuide as mãos quentes durante o trabalho – isto vai diminuir o efeito nocivo do trabalho com instrumentos de vibração elevada.

Instruções gerais para a segurança de trabalho com Instrumentos eléctricos



ATENÇÃO! Devem ser lidas todas as indicações de advertência e todas as instruções. O desrespeito das advertências e instruções apresentadas abaixo pode causar choque eléctrico, incêndio e/ou graves lesões.

Guarde bem todas as advertências e instruções para futura referência.

O termo “Ferramenta eléctrica” utilizado a seguir nas indicações de advertência, refere-se a ferramentas eléctricas operadas com corrente de rede (com cabo de rede) e a ferramentas eléctricas operadas com bateria (sem cabo de rede).

1) Segurança da área de trabalho

- Mantenha a sua área de trabalho sempre limpa e bem iluminada. Desordem ou áreas de trabalho insuficientemente iluminadas podem levar a acidentes.
- Não trabalhar com a ferramenta eléctrica em áreas com risco de explosão, nas quais se encontrem líquidos, gases ou pós inflamáveis. Ferramentas eléctricas produzem faíscas, que podem inflamar pós ou vapores.
- Manter crianças e outras pessoas afastadas da ferramenta eléctrica durante a utilização. No caso de distração é possível que perca o controlo sobre o aparelho.

2) Segurança eléctrica

- A ficha de conexão da ferramenta eléctrica deve caber na tomada. A ficha não deve ser modificada de maneira alguma. Não utilizar uma ficha de adaptação junto com ferramentas eléctricas protegidas por ligação a terra. Fichas não modificadas e tomadas apropriadas reduzem o risco de um choque eléctrico.
- Evitar que o corpo possa entrar em contacto com superfícies ligadas a terra, como tubos, aquecimentos, fogões e frigoríficos. Há um risco elevado devido a choque eléctrico, se o corpo estiver ligado a terra.

- Manter o aparelho afastado de chuva ou humidade. A infiltração de água numa ferramenta eléctrica aumenta o risco de choque eléctrico.
- Não deverá utilizar o cabo para outras finalidades. Jamais utilizar o cabo para transportar a ferramenta eléctrica, para pendurá-la, nem para puxar a ficha da tomada. Manter o cabo afastado de calor, óleo, cantos afiados ou partes do aparelho em movimento. Cabos danificados ou emaranhados aumentam o risco de um choque eléctrico.
- Se trabalhar com uma ferramenta eléctrica ao ar livre, só deverá utilizar cabos de extensão apropriados para áreas exteriores. A utilização de um cabo de extensão apropriado para áreas exteriores reduz o risco de um choque eléctrico.
- Se não for possível evitar o funcionamento da ferramenta eléctrica em áreas húmidas, deverá ser utilizado uma disjuntor de corrente de avaria. A utilização de um disjuntor de corrente de avaria reduz o risco de um choque eléctrico.

3) Segurança de pessoas

- Esteja atento, observe o que está a fazer e tenha prudência ao trabalhar com a ferramenta eléctrica. Não utilizar uma ferramenta eléctrica quando estiver fadigado ou sob a influência de drogas, álcool ou medicamentos. Um momento de descuido ao utilizar a ferramenta eléctrica, pode levar a lesões graves.
- Utilizar equipamento de protecção pessoal e sempre óculos de protecção. A utilização de equipamento de protecção pessoal, como máscara de protecção contra pó, sapatos de segurança antiderrapantes, capacete de segurança ou protecção auricular, de acordo com o tipo e aplicação da ferramenta eléctrica, reduz o risco de lesões.
- Evitar uma colocação em funcionamento involuntária. Assegure-se de que a ferramenta eléctrica esteja desligada, antes de conectá-la a alimentação de rede e/ou ao acumulador, antes de levantá-la ou de transportá-la. Se tiver o dedo no interruptor ao transportar a ferramenta eléctrica ou se o aparelho for conectado a alimentação de rede enquanto estiver ligado, poderão ocorrer acidentes.
- Remover ferramentas de ajuste ou chaves de boca antes de ligar a ferramenta eléctrica. Uma ferramenta ou chave que

se encontre numa parte do aparelho em movimento pode levar a lesões.

- e) **Evite uma posição anormal. Mantenha uma posição firme e mantenha sempre o equilíbrio.** Desta forma é mais fácil controlar a ferramenta eléctrica em situações inesperadas.
- f) **Usar roupa apropriada. Não usar roupa larga nem jóias. Mantenha os cabelos, roupas e luvas afastadas de partes em movimento.** Roupas frouxas, cabelos longos ou jóias podem ser agarrados por peças em movimento.
- g) **Se for possível montar dispositivos de aspiração ou de recolha, assegure-se de que estejam conectados e utilizados correctamente.** A utilização de uma aspiração de pó pode reduzir o perigo devido ao pó.

4) Utilização e manuseio cuidadoso de ferramentas eléctricas

- a) **Não sobrecarregue o aparelho.** Utilize a ferramenta eléctrica apropriada para o seu trabalho. É melhor e mais seguro trabalhar com a ferramenta eléctrica apropriada na área de potência indicada.
- b) **Não utilizar uma ferramenta eléctrica com um interruptor defeituoso.** Uma ferramenta eléctrica que não pode mais ser ligada nem desligada, é perigosa e deve ser reparada.
- c) **Puxar a ficha da tomada e/ou remover o acumulador antes de executar ajustes no aparelho, de substituir acessórios ou de guardar o aparelho.** Esta medida de segurança evita o arranque involuntário da ferramenta eléctrica.
- d) **Guardar ferramentas eléctricas não utilizadas fora do alcance de crianças.** Não permita que pessoas que não estejam familiarizadas com o aparelho ou que não tenham lido estas instruções, utilizem o aparelho. Ferramentas eléctricas são perigosas se forem utilizadas por pessoas inexperientes.
- e) **Tratar a ferramenta eléctrica com cuidado.** Controlar se as partes móveis do aparelho funcionam perfeitamente e não emperram, e se há peças partidas ou danificadas que possam prejudicar o funcionamento da ferramenta eléctrica. Permitir que peças danificadas sejam reparadas antes da utilização. Muitos acidentes têm como causa, a manutenção insuficiente de ferramentas eléctricas.

- f) **Manter as ferramentas de corte afiadas e limpas.** Ferramentas de corte cuidadosamente tratadas e com cantos de corte afiados emperram com menos frequência e podem ser conduzidas com maior facilidade.
- g) **Utilizar a ferramenta eléctrica, acessórios, ferramentas de aplicação, etc. conforme estas instruções.** Considerar as condições de trabalho e a tarefa a ser executada. A utilização de ferramentas eléctricas para outras tarefas a não ser as aplicações previstas, pode levar a situações perigosas.

5) Serviço

- a) **Só permita que o seu aparelho seja reparado por pessoal especializado e qualificado e só com peças de reposição originais.** Desta forma é assegurado o funcionamento seguro do aparelho.

Regras adicionais de segurança do trabalho com aparafusadoras

- Leve sempre óculos de protecção, antífonas e máscara anti-pó.
- Ao executar trabalhos durante os quais a ferramenta eléctrica pode atingir cabos eléctricos ou o próprio cabo de rede, só deverá segurar a ferramenta eléctrica pelas superfícies isoladas do punho. O contacto com um cabo sob tensão também pode colocar sob tensão as peças metálicas da ferramenta eléctrica e levar a um choque eléctrico.
- Sempre desconecte a ferramenta e desligue a ficha da tomada antes de realizar quaisquer consertos, reparações ou manutenção.
- Depois dum trabalho mais prolongado, as partes metálicas externas e os acessórios podem aquecer.
- Sempre que possível, fixar a peça processada em grampo ou outra maneira adequada.
- Desligar a aparafusadora antes de deitá-la de lado.
- Não sobrecarregar a ferramenta, trabalhe a velocidade moderada. cкoпocт. A sobrecarga resulta da exagerada pressão, que causa diminuição da rotação do motor eléctrico, o que constitui uma premissa para ineficácia do trabalho e eventual avaria do motor.

- Nunca deixar na zona operacional trapos, fitas, canal, etc.
- Antes de iniciar o processamento da peça, retire dela quaisquer cravos, parafusos, etc.
- Antes de iniciar o processamento de uma peça concreta, deixe o instrumento a funcionar durante algum tempo. No processo de trabalho o instrumento eléctrico tem de se encontrar a uma distância de pelo menos 200 mm da cara e do corpo.
- Mantenha sempre uma posição estável do corpo. Quando trabalha com o instrumento a uma determinada altura, assegure-se de que debaixo de si não há ninguém.
- Pegue bem no instrumento eléctrico.
- Cuide as mãos de peças girando. Não tocar o instrumento de trabalho nem a peça processada imediatamente depois de parar – eles podem estar muito quentes e o resultado ser uma queimadura na pele.



ADVERTÊNCIA: antes de ligar a ferramenta à rede de alimentação, assegure-se de que a tensão da rede eléctrica corresponde à que está indicada sobre a chapa com os dados técnicos do instrumento eléctrico.

- Fonte de alimentação cuja tensão é superior à indicada para a ferramenta, pode afectar gravemente o operador, bem como pode causar dano à ferramenta.
- Se tiver algumas dúvidas, não ligue a ferramenta na rede.
- O uso de fonte de alimentação cuja tensão é inferior à indicada para a ferramenta, pode causar dano ao motor eléctrico da ferramenta.
- A ferramenta tem de se utilizar só para o que é destinado. Qualquer outro uso diferente dos descritos nesta instrução qualificar-se-á de uso incorrecto. A responsabilidade por qualquer avaria ou trauma decorrentes de uso incorrecto assume-se pelo consumidor e não pelo produtor.
- Para o uso correcto dessa ferramenta têm de se observar as exigências de segurança, as instruções de montagem e as de exploração descritas neste documento. Todas as pessoas que utilizam ou atendem esta máquina têm de informar-se sobre esta instrução e sobre os eventuais perigos relacionados com esta ferramenta eléctrica. Proíbe-se o trabalho de crianças e de pessoas de pouca força física com esta ferramenta. As crianças têm de estar sempre sob controlo permanente, caso

se encontrem na zona operacional.. Obrigatoriamente têm de se cumprir as regras de segurança vigentes no Seu país. O mesmo refere-se às regras principais de saúde pública profissional e técnica de segurança.

- O produtor não é responsável de quaisquer alterações feitas na ferramenta, nem das avarias ocorridas em resultado delas.

Mesmo quando a ferramenta é utilizada segundo a prescrição, não é possível eliminar todos os factores de risco. Podem surgir os seguintes perigos que decorrem da construção e do design da ferramenta.

- Danos auditivos, caso se trabalhe sem antífonas eficazes.
- Retire sempre a ficha de tomada da rede de alimentação antes de realizar qualquer concerto ou procedimento de manutenção, inclusive substituição de acessórios operacionais e regulação da profundidade do aparafusamento.
- Ao trabalhar em ambiente de poeira, as aberturas ventiladoras da ferramenta têm de se manter limpas. Caso seja necessário limpá-las, desligar primeiro da rede e utilizar para a limpeza da poeira objectos não metálicos, cuidando de não danificar as peças no interior da ferramenta. A ferramenta não tem de ser utilizado ao ar livre quando chover, em ambiente húmido (depois de chuva) ou perto de líquidos ou gases inflamáveis. O posto de trabalho tem de ser bem iluminado.

Conhecimento do instrumento

Antes de começar a trabalhar com a ferramenta eléctrica, conheça todas as suas especificidades operacionais e as condições de segurança.

Use o instrumento e os seus acessórios só para o que forem destinados. Qualquer outra aplicação é terminantemente proibida.

1. Encaixe de bocais
2. Argola reguladora de limitação da profundidade do aparafusamento
3. Dispositivo para pendurar no cinto
4. Botão de mudança do sentido de rotação
5. Gatilho do interruptor
6. Botão de travamento do interruptor

Instruções para o trabalho

Este modelo de ferramenta eléctrica alimenta-se unicamente por tensão alternada monofásica. Pode-se juntar a tomadas sem clips de segurança, pois tem duplo isolamento conforme EN 60745-1 и IEC 60745. As radioperturbações correspondem à Directriz sobre a compatibilidade de electromagnética.

A ferramenta destina-se ao aparafusamento/desaparafusamento de parafusos em gesso cartonado, variedades de madeira macia ou construções de madeira, plástico e materiais análogos.

ANTES DE INICIAR O TRABALHO

- Verifique se a tensão da rede eléctrica corresponde à que está indicada sobre a chapa com os dados técnicos do instrumento eléctrico.
- Verifique em que posição se encontra o interruptor. O instrumento tem de se ligar e desligar da rede só com o interruptor desligado. Se meter a tomada na rede enquanto o interruptor estiver em posição de accionado, o instrumento accionar-se-á imediatamente, o qual é premissa para um acidente.
- Assegure-se da perfeição do cabo de alimentação e do pino de tomada. Se o cabo de alimentação está danificado, a sua substituição tem de se fazer pelo produtor ou por especialista de serviço autorizado por ele para evitar os perigos decorrentes dessa operação.



ADVERTÊNCIA: Desligue a ficha da tomada antes de realizar quaisquer consertos, reparações ou manutenção.

Conserte o parafuso sobre a ponta do bocal e coloque a ponta do parafuso sobre a superfície do material processado. Aplique pressão sobre a ferramenta e conecte-a. Retire a ferramenta imediatamente depois de o conector se accionar. Depois afrouxe o gatilho do interruptor. (Fig.1)



ADVERTÊNCIA: Antes de iniciar o trabalho revise sempre o sentido da rotação. Use a alavanca de mudança do sentido de rotação só depois de o fuso ter deixado de girar definitivamente. A mudança do sentido de rotação antes da paragem definitiva do fuso pode avariar a ferramenta eléctrica. Ao consertar o parafuso sobre a ponta do bocal, procure não apertar o parafuso.

ARRANQUE - PARAGEM (FIG. 2)

1. Antes de ligar a ferramenta na rede, verifique se o interruptor 5 arranca correctamente e se regressa à posição "Desligado" quando for libertado. Para arrancar a ferramenta, simplesmente aperte a alavanca do interruptor. A velocidade da ferramenta aumenta na medida em que aumenta a pressão sobre a alavanca do interruptor. Para parar – liberte a alavanca do interruptor
2. Para trabalho continuo, apertar o gatilho do interruptor 5 e depois apertar o botão de travamento do interruptor 6.
3. Para suspender o regime de trabalho contínuo, libertar o botão de travamento do interruptor, apertar o gatilho do interruptor até ao fim e depois libertá-lo.

ADVERTÊNCIA: Mesmo quando a ferramenta estiver ligada e o motor girar, o bocal não vai começar a girar, se não for bem consertada a ponta do bocal na cabeça do parafuso e não for exercida pressão para frente fazendo arrancar o conector.

MUDANÇA DO SENTIDO DE ROTAÇÃO

A ferramenta está provida de botão de mudança do sentido de rotação 4. Aperte o botão de mudança do sentido de rotação na posição <= (lado A) de rotação no sentido horário, ou na posição => (lado B) de rotação no sentido anti-horário (Fig. 3)

Estado pressionado o gatilho do interruptor, o botão de mudança do sentido de rotação 4 não pode ser accionado.



ADVERTÊNCIA: Antes de iniciar o trabalho, sempre verifique o sentido da rotação. Utilize o botão de mudança do sentido da rotação só depois de a ferramenta ter deixado de girar definitivamente, pois antes disso a ferramenta eléctrica pode ficar avariada.

REGULAÇÃO ELECTRÓNICA INFINITAMENTE VARIÁVEL DAS ROTAÇÕES

A leve pressão sobre o gatilho do interruptor provoca o accionamento da ferramenta a baixa velocidade que vai aumentando paulatinamente até à máxima com o aumento da pressão sobre o gatilho do interruptor que vai chegar à posição final.

REGULAÇÃO DA PROFUNDIDADE DE APARAFUSAMENTO

A profundidade de aparafusamento da cabeça do parafuso no material pode ser previamente consentada e ela regula-se mediante a rotação da argola reguladora 2. Dobre a argola no sentido "A" para uma profundidade menor e no sentido "B", para uma profundidade maior (Fig.4). Uma rotação completa da argola reguladora equivale a mudança na profundidade igual a 1,5 mm (1/16"). A argola reguladora garante 7 rotações completas ou aproximadamente 10.5 mm. Cada rotação tem 8 posições fixadas iguais a 0.19 mm.

Regule a argola de modo que a distância entre a testa da tampa e a cabeça do parafuso seja aproximadamente 1 mm (3/64"), tal como indicado na Fig.5.

Aparafuse experimentalmente um parafuso no material ou num pedaço inútil dele. Caso a profundidade não seja ainda a apropriada, continue a regular até atingir a profundidade desejada. Para aparafusamento de parafusos, aperte o botão de mudança do sentido de rotação na posição => e retire a argola reguladora. Para desaparafusamento de parafusos use a regulação electrónica infinitamente variável das rotações para um trabalho de maior precisão.

COLOCAÇÃO E SUBSTITUIÇÃO DO DISPOSITIVO OPERACIONAL

Colocação – coloque o dispositivo operacional no encaixe dos bocais 1 e aperte até fixar o dispositivo.

Substituição do dispositivo operacional – empurre a argola reguladora 2 para frente e retire-a. Depois puxe e retire o dispositivo operacional.

PENDURAMENTO

O acessório para pendurar no cinto é cómodo para uso provisório da ferramenta. (Fig. 6)

RECOMENDAÇÕES PARA O TRABALHO COM A APARAFUSADORA

Aplique uma pressão moderada sobre a ferramenta até ao total aparafusamento do parafuso.

Tal é especialmente importante no aparafusamento de parafusos perfurantes com grande passo em gesso cartonado pelo facto de que os parafusos de grande passo aparafusam-se muito rapidamente.

Substitua oportunamente o dispositivo operacional quando ficar embotado. Isto contribui para um trabalho mais eficiente e de melhor qualidade.

Se a argola reguladora começar a mover-se com dificuldade, pode desenrolá-la e limpar a sua rosca.

ACESSÓRIOS QUE PODEM SER UTILIZADOS COM ESTA FERRAMENTA ELÉCTRICA

Use só acessórios originais SPARKY. Bits POSIDRIVE, Torx Phillips com dimensão 6,35 mm (1/4") e comprimento 25 mm. Parafusos com diâmetro máximo da cabeça até Ø12,5 mm



ADVERTÊNCIA: Para o trabalho com esta ferramenta eléctrica recomendam-se as peças e os acessórios indicados. O uso de peças e acessórios diferentes dos indicados constitui premissa para acidente laboral. Use as peças e os acessórios apenas para o que forem destinados. Se precisa de informação adicional sobre esses dispositivos, dirija-se para a oficina local da SPARKY.

Manutenção



ADVERTÊNCIA: Sempre desconecte a ferramenta eléctrica e retire a ficha da rede de contacto antes de realizar qualquer revisão ou manutenção.

REVISÃO GERAL

Revise regularmente todos os elementos de suporte e convença-se de que estão bem apertados. Caso algum parafuso se tenha afrouxado, aparafuse-o imediatamente para evitar situações de risco.

Caso o cabo alimentador tenha ficado avariado, a substituição tem de se fazer pelo fabricante ou pelo seu especialista na oficina de assistência autorizada, para assim evitar os perigos decorrentes da substituição.

Lubrifique regularmente todas as peças giratórias.

SUBSTITUIÇÃO DAS ESCOVAS

A ferramenta está provida de escovas auto-stop. Quando as escovas ficarem gastas, têm de ser substituídas ambas ao mesmo tempo por escovas originais na oficina da SPARKY de assistência no prazo de garantia e fora dele.

LIMPEZA

Em vista da segurança do trabalho, mantenha sempre limpas a máquina e as aberturas de ventilação.

Revise regularmente se na grade de ventilação perto do motor eléctrico ou ao redor dos comutadores não tenham penetrado pó ou outros corpos alheios. Use uma escova macia para limpar o pó acumulado. Para proteger os olhos, durante a limpeza use óculos protectores.

Caso o corpo da ferramenta precise de limpeza, use um pano macio úmido. Pode usar qualquer detergente fraco.



ADVERTÊNCIA: Não se admite o uso de álcool, gasolina ou outros solventes. Nunca use substâncias corrosivas para limpar as partes de plástico.



ADVERTÊNCIA: Não se admite a penetração de água em contacto com a ferramenta.

ATENÇÃO! Para garantir o trabalho seguro com o instrumento e a confiança nele, todas as actividades relacionadas com reparação, manutenção e regulação (incluindo a revisão e substituição das escovas) têm de se fazer nas oficinas de serviço autorizadas da SPARKY utilizando só peças de substituição originais.

Garantia

O prazo de garantia dos instrumentos eléctricos SPARKY está indicado no cartão de garantia. Problemas surgidos em resultado do desgaste natural, sobrecarga ou utilização incorrecta, ficam excluídos dos deveres da garantia. Os problemas surgidos devido ao uso de materiais de baixa qualidade e/ou erros de fabricação, eliminam-se sem pagamento adicional mediante substituição ou reparação.

Reclamação por um instrumento eléctrico SPARKY defeituoso reconhece-se quando o instrumento for devolvido ao distribuidor ou for levado a uma oficina autorizada de assistência em prazo de garantia no seu estado inicial (montado).

Observações

Leia atentamente toda a instrução para o uso, antes de começar a trabalhar com este aparelho. O fabricante reserva-se o direito de introduzir melhoras e modificações nos seus aparelhos, bem como modificar as especificações sem aviso.

As especificações podem variar de país para país.

Spis treści

Wprowadzenie	57
Dane techniczne	59
Ogólne zasady bezpiecznego użytkowania elektronarzędz	60
Dodatkowe wytyczne dotyczące bezpieczeństwa pracy wkretarkami	61
Opis elektronarzędzia	A/62
Działanie	B/62
Konserwacja	64
Gwarancja	65

ROZPAKOWYWANIE

Ze względu na nowoczesne metody produkcji masowej, istnieje niewielkie prawdopodobieństwo, iż zakupione przez Państwa narzędzie jest wadliwe, bądź niekompletne. W przypadku stwierdzenia jakichkolwiek nieprawidłowości, nie uruchamiać narzędzia do chwili wymiany części lub usunięcia usterki. Niezastosowanie się do tego zalecenia może skutkować poważnym uszkodzeniem ciała.

MONTAŻ

Wkretarka dostarczana jest opakowana i całkowicie zmontowana, z wyjątkiem końcówki.

Wstęp

Zakupione przez Państwa elektronarzędzie marki SPARKY spełni nawet najbardziej wygórowane oczekiwania użytkownika. Zostało ono wyprodukowane z zachowaniem rygorystycznych norm jakościowych SPARKY, aby zagwarantować doskonałe parametry pracy. Przekonają się Państwo, że Wasze nowe narzędzie jest łatwe i bezpieczne w obsłudze i, przy zachowaniu odpowiednich zasad użytkowania, będzie Wam niezawodnie służyć przez wiele lat.

UWAGA!



Prosimy o dokładne zapoznanie się z niniejszą instrukcją obsługi przed użyciem urządzenia SPARKY, zwracając szczególną uwagę na ostrzeżenia i uwagi. Dzięki swoim cechom, urządzenie SPARKY zapewnia szybką i łatwą pracę. Bezpieczeństwo, niezawodność i wydajność były priorytetami przy konstruowaniu tego urządzenia aby zapewnić łatwość obsługi oraz utrzymania.



Nie wyrzucać produktów elektrycznych razem z odpadami z gospodarstw domowych! Zużyte artykuły elektryczne nie powinny być wyrzucane wraz z odpadami z gospodarstw domowych. Należy je utylizować w przeznaczonych do tego miejscach. Informacji na temat utylizacji udzielają władze lokalne bądź sprzedawcy.

OCHRONA ŚRODOWISKA



Utylizując urządzenie, sprzęt i opakowanie należy poddać poszczególne elementy sortowaniu z myślą o ochronie środowiska naturalnego. Elementy plastikowe zostały odpowiednio oznaczone, aby umożliwić utylizację wg odpowiedniej klasyfikacji odpadów.

OPIS SYMBOLI

Na tabliczce znamionowej narzędzia mogą znajdować się symbole oznaczające ważne informacje o produkcie lub instrukcji jego użytkowania.



Podwójna izolacja zapewniająca dodatkową ochronę.



Zgodny z odpowiednimi dyrektywami europejskimi.



Spełnia wymagania przepisów Unii Celnej.



Zgodność z wymogami ukraińskich dokumentów normatywnych.



Patrz oryginalna instrukcja obsługi

YYYY-Www Okres produkcji, w którym zmiennymi symbolami są:
YYYY- roku produkcji,
ww – tydzień kalendarzowy.

BVR Wkretarka.

Dane techniczne

Model	BVR 54E	BVR 63E
Pobór mocy	450 W	450 W
Prędkość obrotowa na biegu jałowym	0-4000 min ⁻¹	0-3000 min ⁻¹
Gniazdo na końcówkę	6,35 mm (1/4")	6,35 mm (1/4")
Maksymalny moment obrotowy	4,6 Nm	6,4 Nm
Długość gabarytowa	236 mm	236 mm
Waga (procedura EPTA 01/2014)	1,2 kg	1,2 kg
Klasa ochronności (EN 60745) 	II	II

INFORMACJA O HAŁASIE I DRGANIACH

Wartości zmierzono zgodnie z EN 60745.

Emisja hałasu

A- poziom zważony ciśnienia dźwiękowego L _{PA}	80 dB(A)	80 dB(A)
Nieokreśloność K _{PA}	3 dB(A)	3 dB(A)
A- poziom zważony natężenia dźwiękowego L _{WA}	91 dB(A)	91 dB(A)
Nieokreśloność K _{WA}	3 dB(A)	3 dB(A)

Stosować środki ochrony przed hałasem!

Emisja drgań *

Wartość łączna drgań (suma wektorowa trzech osi), ustalona zgodnie z EN 60745:

Wartość emitowanych drgań a _r	< 2,5 m/s ²	< 2,5 m/s ²
Nieokreśloność K	1,5 m/s ²	1,5 m/s ²

* Wartości emisji drgań określone zgodnie z punktem 6.2.7 normy EN 60745.

Podany w niniejszej instrukcji poziom drgań został zmierzony zgodnie z określoną przez normę EN 60745 procedurą i może być używany do porównywania urządzeń. Może być stosowany do wstępnego określenia ekspozycji.

Deklarowany poziom emisji drgań odnosi się do głównego zastosowania urządzenia. Jeżeli urządzenie zostanie przeznaczone do innych zastosowań, z innym osprzętem lub nie będzie należycie konserwowane, poziom emisji wibracji może się różnić. Może to znacznie zwiększyć poziom ekspozycji w łącznym czasie pracy.

Aby dokładnie określić poziom ekspozycji na drgania, należy także brać pod uwagę okresy gdy urządzenie jest wyłączone, lub gdy nawet jest włączone, ale nie wykorzystywane do pracy. Może to znacznie obniżyć poziom ekspozycji na drgania w łącznym czasie pracy.

Chronić urządzenie oraz osprzęt oraz dbać o zapewnienie ciepła dłoniom podczas pracy w celu obniżenia szkodliwego wpływu drgań.

Ogólne zasady bezpiecznego użytkowania elektronarzędzi



UWAGA! Należy zapoznać się z niniejszą ogólną instrukcją bezpieczeństwa oraz całą instrukcją obsługi. *Nie przestrzeganie niniejszych instrukcji może spowodować porażenie prądem, pożar i/lub poważne obrażenia.*

Zachować niniejsze instrukcje na przyszłość.

Określenie „elektronarzędzie” odnosi się zarówno do urządzeń zasilanych z sieci (przewodowych) jak i zasilanych bateriami (bezprowadowych).

1) Bezpieczeństwo w miejscu pracy

- Miejsce pracy musi być zawsze dobrze oświetlone i czyste. *Niedoświetlenie oraz nieład mogą być przyczyną wypadków.*
- Nie należy używać urządzenia w obecności palnych płynów, gazów i pyłów. *Podczas pracy urządzenia powstają iskry, które mogą zapalić pyły lub opary.*
- Dzieci i osoby postronne nie powinny znajdować się w miejscu pracy elektronarzędziami. *Brak skupienia może spowodować utratę kontroli nad urządzeniem.*

2) Bezpieczeństwo elektryczne

- Wtyczka urządzenia musi pasować do gniazda zasilającego. *Nie wolno modyfikować wtyczki w jakikolwiek sposób. Nie stosować żadnych adapterów w przypadku elektronarzędzi wymagających uziemienia. Nie modyfikowane wtyczki oraz gniazda zasilające redukują ryzyko porażenia prądem.*
- Unikać kontaktu z uziemionymi przedmiotami takimi jak, rury, grzejniki, piece i lodówki. *Ryzyko porażenia prądem wzrasta gdy ciało użytkownika zostanie uziemione.*
- Nie narażać urządzenia na kontakt z deszczem lub wilgocią. *Woda wnikać do urządzenia zwiększa ryzyko porażenia prądem.*
- Traktować przewód zasilający zgodnie z przeznaczeniem. *Nigdy nie stosować przewodu do przenoszenia, przeciągania lub odłączania urządzenia od zasilania. Chronić przewód przed źródłem*

ciepła, olejami, przedmiotami o ostrych brzegach, ruchomymi częściami urządzeń. *Uszkodzony lub spletany przewód zwiększa ryzyko porażenia prądem.*

- Podczas pracy na zewnątrz należy zawsze stosować odpowiedni przewód przedłużający przystosowany do pracy na zewnątrz. *Stosowanie przewodu przeznaczonego do pracy na zewnątrz zmniejsza ryzyko porażenia prądem.*
- Jeżeli nie ma możliwości uniknięcia pracy elektronarzędziem w wilgotnym środowisku, należy stosować zasilanie wyposażone w wyłącznik różnicowo-prądowy. *Stosowanie wyłącznika różnicowo-prądowego redukuje ryzyko porażenia prądem.*

3) Bezpieczeństwo osobiste

- Zawsze należy pracować w należyтым skupieniu i kierować się rozsądkiem. *Nie używać urządzenia będąc zmęczonym lub pozostając pod wpływem narkotyków, alkoholu lub będąc w trakcie leczenia. Chwila nieuwagi podczas pracy urządzeniem może być przyczyną poważnych uszkodzeń ciała.*
- Stosować wyposażenie ochronne. *Zawsze używać ochrony oczu. Wyposażenie takie jak maska p.pyłowa, buty na podszwie antypoślizgowej, kask, ochronniki słuchu, stosowane w odpowiednich warunkach, redukuje zagrożenie uszkodzenia ciała.*
- Unikać przypadkowego włączenia urządzenia. *Upewnić się, że włącznik znajduje się w położeniu „wyłączony” przed podłączeniem urządzenia do źródła zasilania lub baterii. *Przenoszenie urządzenia trzymając za włącznik lub podłączając je do zasilania z włącznikiem w pozycji: „włączone” może być przyczyną wypadków.**
- Usunąć wszelkie klucze przed włączeniem urządzenia. *Pozostawienie klucza w rotującej części urządzenia może spowodować obrażenia ciała.*
- Nie przeceniać własnych możliwości. *Zawsze dbać o odpowiednie oparcie dla nóg oraz balans. Zapewni to lepszą kontrolę w nieoczekiwanych sytuacjach.*
- Stosować odpowiednie ubranie. *Nie nosić luźnych ubrań ani biżuterii. Nie zbliżać włosów, ubrania ani rękawic roboczych do ruchomych części urządzenia. Luźne ubranie, biżuteria lub długie włosy mogą utknąć w ruchomych częściach urządzenia.*

- g) Jeśli urządzenie jest wyposażone w adapter odprowadzania pyłów, należy sprawdzić czy jest odpowiednio podłączony i używany. Stosowanie systemu odprowadzania pyłów może obniżyć niebezpieczeństwa związane z pyleniem.

4) Używanie i konserwacja urządzenia

- a) Nie przeciążać urządzenia. Stosować odpowiednie urządzenie do każdej pracy. Należy używać urządzenie wykona pracę lepiej i bezpieczniej w trybie do jakiego zostało zaprojektowane
- b) Nie używać urządzenia jeśli włącznik nie działa. Każde urządzenie w uszkodzonym włącznikiem jest niebezpieczne i musi zostać naprawione.
- c) Zawsze należy odłączyć urządzenie od zasilania lub odłączyć baterie przed zmianą ustawień, wymianą akcesoriów lub odłożeniem po pracy. Takie działanie zmniejszy ryzyko przypadkowego włączenia urządzenia.
- d) Nieużywane urządzenie należy chronić przed dziećmi oraz nie zezwalać niepowołanym osobom nie znającym tego urządzenia lub niniejszej instrukcji na pracę tym urządzeniem. Elektronarzędzia są niebezpieczne w rękach nie przeszkolonych osób.
- e) Konserwować elektronarzędzia. Sprawdzić połączenia części ruchomych, ewentualne uszkodzenia oraz inne czynniki mogące mieć wpływ na działanie urządzenia. W przypadku stwierdzenia uszkodzenia należy naprawić urządzenie przed dalszym użytkowaniem. Wiele wypadków spowodowanych jest nienależytą konserwacją urządzenia.
- f) Narzędzia tnące zawsze muszą być ostre. Odpowiednio konserwowane narzędzia tnące z ostrymi krawędziami rzadziej się zacinają w obrabianym materiale i są łatwiejsze w obsłudze.
- g) Niniejsze urządzenie oraz osprzęt do niego muszą być używane zgodnie z niniejszą instrukcją obsługi oraz w zakresie przewidzianym dla danego typu urządzenia. Zawsze należy brać pod uwagę rodzaj pracy do wykonania oraz warunki panujące w miejscu pracy. Użycie elektronarzędzi do celów innych niż opisane w niniejszej instrukcji obsługi może spowodować niebezpieczne sytuacje.

5) Serwis

- a) Niniejsze urządzenie należy serwisować wyłącznie w wykwalifikowanych serwi-

sach z wykorzystaniem oryginalnych części zamiennych. Takie postępowanie zapewni należyte bezpieczeństwo elektronarzędzia.

Dodatkowe przepisy bezpieczeństwa pracy wkretarkami

- Zakładać zawsze okulary ochronne i ochronniki słuchu, a także maskę przeciwpyłową.
- Podczas wykonywania prac, przy których śruba mogłaby natrafić na ukryte przewody elektryczne lub na własny przewód zasilający, elektronarzędzie należy trzymać za izolowane powierzchnie rękojeści. Kontakt śruby z przewodem zasilającym może spowodować przekazanie napięcia na części metalowe elektronarzędzia, co mogłoby prowadzić do porażenia prądem elektrycznym.
- Zawsze wyłączać elektronarzędzia i wyjmować wtyczkę z gniazda zasilania przed wykonaniem jakichkolwiek zabiegów nastawienia, obsługi lub konserwacji.
- Po przedłużającej się pracy zewnętrzne części metalowe i przyrządy mogą być nagrzane.
- W razie możliwości zawsze stosować zaciski lub imadło do zamocowania obrabianego detalu.
- Zawsze wyłączać wiertarkę przed jej odstawieniem na bok.
- Nie przeciążać wiertarki: pracować z umiarkowaną prędkością. Przeciążenie jest wynikiem stosowania nadmiernego nacisku, przy tym silnik elektryczny zwalnia obroty, jest to przesłanka nieskutecznej pracy i ewentualnego uszkodzenia silnika elektrycznego wiertarki.
- W strefie pracy nigdy nie pozostawiać szmat, sznurów, paku i in.
- Usunąć uprzednio z obrabianego detalu wszelkie gwoździe, wkrety i in.
- Przed używaniem elektronarzędzia do konkretnego detalu, należy je włączyć i pozostawić by pracowało przez pewien czas. Podczas pracy, elektronarzędzie powinno być oddalone przynajmniej 200 mm od twarzy i ciała użytkownika.
- Zawsze utrzymywać stabilną pozycję ciała. Pracując elektronarzędziem na wysokości upewnij się, że nikogo nie ma pod tobą.
- Trzymać mocno elektronarzędzie.
- Chronić ręce przed obracającymi się czę-

ściami. Nie dotykać narzędzia roboczego lub obrabianego detalu natychmiast po pracy - mogą być bardzo gorące i spowodować oparzenie skóry.



UWAGA: Przed podłączeniem elektronarzędzia do sieci zasilania, upewnij się należy, że napięcie zasilania jest zgodne z napięciem podanym na tabliczce znamionowej elektronarzędzia.

- Źródło zasilania o napięciu wyższym od wskazanego na elektronarzędziu może spowodować poważne porażenie operatora prądem elektrycznym, jak również uszkodzenie elektronarzędzia.
- W razie wątpliwości, nie należy wkładać wtyczki elektronarzędzia do gniazdka zasilania. W razie wątpliwości, nie należy wkładać wtyczki elektronarzędzia do gniazdka zasilania.
- Korzystanie ze źródła zasilania o napięciu niższym od wskazanego na tabliczce znamionowej elektronarzędzia spowoduje uszkodzenie silnika elektrycznego.
- Elektronarzędzia używać wyłącznie zgodnie z jego przeznaczeniem. Każde inne zastosowanie odmienne od wskazanego w niniejszej instrukcji uważane jest za niewłaściwe. Odpowiedzialność za wszelkie uszkodzenia lub zranienia wynikające z niewłaściwego zastosowania spoczywa na użytkownika, a nie na producenta.
- Prawidłowa eksploatacja niniejszego elektronarzędzia wymaga przestrzegania przepisów bezpieczeństwa, ogólnych instrukcji i wskazówek pracy wskazanych tu. Wszyscy użytkownicy powinni zapoznać się z niniejszą instrukcją obsługi i być poinformowani o potencjalnych ryzykach przy pracy elektronarzędziem. Dzieci i fizycznie słabi ludzie nie powinni używać tegoż narzędzia. Dzieci przebywające w pobliżu miejsca pracy elektronarzędzia należy obserwować bez przerwy. Obowiązkowo należy podjąć prewencyjne środki bezpieczeństwa. To samo dotyczy także przestrzegania podstawowych przepisów zdrowia profesjonalnego i bezpieczeństwa.
- Producent nie ponosi odpowiedzialności za dokonane przez użytkownika zmiany w elektronarzędziu lub za uszkodzenia spowodowane tego rodzaju zmianami.

Nawet używanie elektronarzędzia zgodnie z jego przeznaczeniem nie eliminuje wszystkich resztkowych czynników ryzyka. Wystąpić mogą

następujące zagrożenia związane z instrukcją i wzornictwem (designem) elektronarzędzia:

- Uszkodzenie słuchu w razie nie używania sprawnych ochronników słuchu.
- Zawsze wyjmować wtyczkę z sieci zasilania przed dokonaniem jakichkolwiek czynności w zakresie nastawienia, konserwacji, w tym wymiany roboczych przyborów oraz regulacji głębokości nakręcania.
- Elektronarzędzia nie używać na wolnym powietrzu w pogodzie deszczowej, w środowisku wilgotnym (po deszczu) lub blisko łatwopalnych płynów i gazów. Miejsce pracy powinno być dobrze oświetlone.

Opis elektronarzędzia

Przed rozpoczęciem pracy wiertarką należy zapoznać się wszystkimi szczegółami operacyjnymi i warunkami bezpieczeństwa.

Używać elektronarzędzia i osprzętu wyłącznie zgodnie z ich przeznaczeniem. Każde inne zastosowanie jest stanowczo zakazane.

1. Gniazdo na końcówki
2. Pierścień regulujący do ograniczenia głębokości wkręcania
3. Przyrząd do zawieszenia pasa
4. Przycisk zmiany kierunku obrotów
5. Spust wyłącznika
6. Przycisk zablokowania wyłącznika

Działanie

Niniejsze elektronarzędzie zasilane jest tylko jednofazowym napięciem zmiennym.

Nadaje się do podłączenia do gniazd bez zacisków ochronnych, ponieważ posiada podwójną izolację zgodnie z EN 60745-1 i IEC 60745. Zakłócenia radiowe odpowiadają wymogom Dyrektywy dotyczącej kompatybilności elektromagnetycznej.

Niniejsze elektronarzędzia przeznaczone są do wkręcenia/odkręcenia wkrętów w gips-kartonie, miękkich gatunków drewnie lub konstrukcjach z drewna, w tworzywie sztucznym i analogicznych materiałach.

Elektronarzędzia nie są przeznaczone do wkręcenia/odkręcenia wkrętów w wyrobach metalowych.

PRZED PRZYSTĄPIENIEM DO PRACY

- Sprawdzić, czy napięcie sieci elektrycznej

odpowiada wartości napięcia podanej na tabliczce znamionowej elektronarzędzia.

- Sprawdzić w jakim położeniu jest przełącznik. Elektronarzędzie należy podłączać i wyłączać z sieci zasilania tylko przy wyłączonym wyłączniku. W razie włączenia wtyczki do gniazda, gdy wyłącznik jest w stanie włączonym, wówczas elektronarzędzie natychmiast zostaje uruchomione, co może doprowadzić do wypadku.
- Upewnić się co do sprawności kabla zasilania i wtyczki. W razie uszkodzenia kabla zasilania, wymiany należy dokonać producent lub jego specjalista, aby uniknąć ewentualnych niebezpieczeństw podczas wymiany.



UWAGA: Zawsze wyłączać elektronarzędzie i wyjmować wtyczkę z gniazda przed przystąpieniem do dokonania nastawienia, regulacji, obsługi lub konserwacji.

Ustawić wkręt na wierzchołku końcówki, a wierzchołek wkrętu ustawić na powierzchni obrabianego detalu. Zastosować nacisk na elektronarzędzie i włączyć je. Wyciągnąć narzędzie natychmiast po uruchomieniu sprzęgła. Następnie zwolnić spust wyłącznika. (Rys. 1)



UWAGA: Dopasowując wkręt na wierzchu końcówki należy uważać by nie wcisnąć wkręt. W przeciwnym razie, złącze uruchamia się, a jeśli spust wyłącznika jest wcisnięty, wkręt nagle obróci się. Może to spowodować uraz lub uszkodzenie obrabianego detalu. Upewnić się, że końcówka ustawiona jest pionowo we łbie wkrętu, w przeciwnym razie wkręt i/lub końcówka mogą ulec uszkodzeniu.

ROZRUCH -ZATRZYMANIE (RYS. 2)

1. Przed włączeniem elektronarzędzia do sieci zasilania, zawsze sprawdzać, czy spust wyłącznika 5 uruchamia się prawidłowo i czy powraca do pozycji „Wyłączone” po zwolnieniu. W celu uruchomienia elektronarzędzia należy tylko wcisnąć spust wyłącznika. Prędkość elektronarzędzia wzrasta jednocześnie ze zwiększeniem nacisku na spust wyłącznika. Dla zatrzymania - zwolnić spust wyłącznika.
2. Dla ciągłej pracy należy wcisnąć spust wyłącznika 5, następnie wcisnąć przycisk zablokowania wyłącznika, wciskając spust wyłącznika 6.

3. W celu przerwania trybu pracy ciągłej, należy zwolnić przycisk zablokowania wyłącznika, wciskając spust wyłącznika do końca, następnie zwolnić go.

UWAGA: Nawet przy włączonym elektronarzędziu i obracającym się silniku elektrycznym, końcówka nie zacznie się obracać, jeśli przed tym nie ustawić wierzchołka końcówki we łbie wkrętu i nie zastosować nacisku do przodu by uruchomić sprzęgło.

ZMIANA KIERUNKU OBROTU

Elektronarzędzie wyposażono w przycisk zmiany kierunku obrotu 4. Wcisnąć przycisk zmiany kierunku obrotu w pozycji <= (strona A) do obrotu w kierunku wskazówki zegara lub w pozycji => (strona B) do obrotu odwrotnie do kierunku wskazówki zegara. (Rys. 3)

Przy wciśniętym spuście wyłącznika przycisk zmiany kierunku obrotu 4 nie może być uruchomiony.

OSTRZEŻENIE: Przed przystąpieniem do pracy, zawsze sprawdzać kierunek obrotów. Przycisk zmiany kierunku obrotu można stosować tylko po całkowitym zatrzymaniu się elektronarzędzia. Zmiana kierunku obrotu przed ostatecznym zatrzymaniu się elektronarzędzia może je uszkodzić.



UWAGA: Przed przystąpieniem do pracy, zawsze sprawdzać kierunek obrotów. Przycisk zmiany kierunku obrotu można stosować tylko po całkowitym zatrzymaniu się elektronarzędzia. Zmiana kierunku obrotu przed ostatecznym zatrzymaniu się elektronarzędzia może je uszkodzić.

BEZSTOPNIOWA REGULACJA ELEKTRONICZNA OBROTÓW

Lekkie wciśnięcie spustu wyłącznika uruchamia elektronarzędzia na niskich obrotach płynnie wzrastających do maksymalnych z wzrostem nacisku na spust wyłącznika do osiągnięcia pozycji krańcowej.

REGULACJA GŁĘBOKOŚCI WKRĘCANIA

Głębokość wkręcania łba wkrętu w materiał można uprzednio ustalić regulując ją obracając pierścień regulujący 2. Obrót pierścienia w kierunku „A” ustala mniejszą głębokość, a w kierunku „B” - większą głębokość. (Rys. 4)

Jeden pełny obrót pierścienia regulującego powoduje zmianę w głębokości równej 1,5 mm (1/16").

Pierścień regulujący zapewnia 7 pełnych obrotów, czyli łącznie około 10.5 mm. Każdy obrót ma 8 ustalonych pozycji równych 0.19 mm.

Regulować pierścień tak by odległość między czołem pokrywy a łbem wkrętu wynosiła około 1 mm (3/64"), zgodnie z Rys. 5.

Wkręcić próbnie wkręt w materiale lub w niepotrzebnym jego kawałku. Jeśli głębokość okaże się wciąż nie odpowiednia do wkrętu, należy kontynuować regulację aż osiągnie się niezbędną głębokość.

Do odkręcenia wkrętów wcisnąć przycisk zmiany kierunku obrotu do pozycji => oraz zdjąć pierścień regulujący. Do odkręcenia wkrętów stosować bezstopniową regulację obrotów do bardziej precyzyjnej pracy.

ZAKŁADANIE I WYMIANA NARZĘDZIA ROBOCZEGO

Zakładanie - założyć bit roboczy do gniazda końcówek 1 i wcisnąć do sztywnego ustalenia narzędzia.

Wymiana narzędzia roboczego – wyciągnąć pierścień regulujący 2 do przodu i zdjąć go. Następnie pociągnąć i zdjąć narzędzie robocze.

UWAGA: Zdejmowanie pierścienia regulującego nie powoduje zmiany w głębokości wkręcania.

ZAWIESZENIE

Przyrząd do zawieszenia nadaje się do tymczasowego zamocowania elektronarzędzia. (Rys. 6)

ZALECENIA DO PRACY WKRETKARKĄ

Stosować stały nacisk na elektronarzędzie do ostatecznego wkręcenia wkrętu.

Jest to szczególnie ważne przy wkręcaniu wkrętów samogwintujących o dużym skoku w płytach kartonowo-gipsowych, z uwagą na to, że wkręty o dużym skoku wkręcają się bardzo szybko.

Zmieniać na czas narzędzie robocze po jego zużyciu. Przyczynia się to do bardziej skutecznej i jakościowej pracy.

Jeżeli pierścień regulujący znacznie posuwa się trudniej, należy go odkręcić i wyczyścić jego gwint.

PRZYRZĄDY WSPÓŁPRACUJĄCE Z TYM ELEKTRONARZĘDZIEM

Stosować wyłącznie oryginalne przyrządy SPARKY.

Bity POZIDRIVE, Torx, Phillips - o wymiarze 6,35 mm (1/4") i długości 25 mm.

Wkręty - o maksymalnej średnicy łba do Ø12,5 mm.



UWAGA: Do pracy niniejszym elektronarzędziem zaleca się stosować wyżej wymienione akcesoria lub przyrządy. Stosowanie akcesoriów lub przyrządów odmiennych od wskazanych wyżej stanowi przesłankę wypadku przy pracy. Akcesoriów lub przyrządów używać wyłącznie według ich przeznaczenia. W razie potrzeby dodatkowej informacji o tych wyrobach prosimy zwrócić się do miejscowego serwisu SPARKY.

Konserwacja



UWAGA! Zawsze wyłączać elektronarzędzie i wyjmować wtyczkę z gniazda sieci przed dokonywaniem jakichkolwiek zabiegów kontrolnych lub konserwacyjnych.

OGÓLNE SPRAWDZENIE

Sprawdzać regularnie wszystkie elementy mocujące upewniając się, że zostały mocno dociągnięte. W przypadku rozluźnienia jakiegokolwiek wkrętu, należy go niezwłocznie dokręcić dla uniknięcia powstania sytuacji ryzykownych. W razie uszkodzenia kabla zasilania, wymianę należy wykonać producent lub jego autoryzowany specjalista w celu uniknięcia ewentualnych komplikacji w wyniku wymiany. Smarować regularnie wszystkie ruchome części.

WYMIANA SZCZOTEK

Elektronarzędzie wyposażone jest w samowymieniające się szczotki. W przypadku zużycia szczotek, obie szczotki należy wymienić jednocześnie na oryginalne szczotki w serwisie naprawczym SPARKY w ramach konserwacji gwarancyjnej i pozagwarancyjnej.

WYCZYSZCZENIE

Dla bezpiecznej pracy należy zawsze utrzymywać w czystości elektronarzędzie i otwory wentylacyjne.

Sprawdzać regularnie, czy w kracie wentylacyjnej blisko silnika elektrycznego lub w okolicy przełączników nie przedostał się pył lub obce wtrącenia. Używać miękkiego pędzla do usuwania nagromadzonego pyłu. W celu ochrony oczu podczas czyszczenia zakładać okulary ochronne.

Gdy należy czyścić korpus elektronarzędzia, wytrzeć go należy miękką ścierką nawilżoną. Stosować można także łagodny środek do mycia.



UWAGA! Nie wolno stosować spirytusu, benzyny lub innych rozpuszczalników. Nigdy nie stosować środków żrących do czyszczenia części plastikowych.



UWAGA! Nie wolno dopuścić do przedostania się wody do elektronarzędzia.

WAŻNE! W celu zapewnienia bezpiecznej pracy elektronarzędziem i jego niezawodności, wszelkie czynności naprawcze, konserwacyjne i regulacyjne (w tym kontrola i wymiana szczotek), należy wykonywać w autoryzowanych serwisach naprawczych SPARKY używając wyłącznie oryginalnych części zamiennych.

Gwarancja

Okres gwarancji elektronarzędzi SPARKY jest określony w karcie gwarancyjnej produktu.

Usterki spowodowane normalnym zużyciem, przeciążeniem lub niewłaściwą obsługą, nie podlegają gwarancji.

Uszkodzenia wynikłe z wady materiałowej lub błędów produkcyjnych zostaną usunięte bezpłatnie w drodze naprawy lub wymiany urządzenia.

Reklamacje uszkodzonych urządzeń SPARKY zostaną rozpatrzone jeśli zostaną dostarczone w stanie w jakim stwierdzono wadę, nie rozmontowane, wraz z dokumentem zakupu i kartą gwarancyjną do autoryzowanego serwisu lub punktu sprzedaży.

Informacja

Przed użyciem należy dokładnie przeczytać niniejszą instrukcję.

Narzędzia SPARKY są stale ulepszane w związku z tym otrzymany produkt może nieznacznie różnić się od tego ukazanego w niniejszej instrukcji. Producent zapewnia sobie prawo do wprowadzania zmian bez uprzedzenia.

Specyfikacja może się różnić w zależności od kraju.

Содержание

Введение.....	66
Технические данные.....	68
Общие указания по безопасности при работе с электроинструментами.....	69
Дополнительные указания по безопасности при работе с винтовертами.....	71
Знакомство с электроинструментом.....	A/72
Указания к работе.....	B/72
Обслуживание.....	74
Гарантия.....	75

РАСПАКОВКА

В соответствии с общепринятыми технологиями производства вероятность обнаружения неисправности новоприобретенного Вами электроинструмента или нехватки какой-нибудь из его частей весьма мала. Если все-таки Вы обнаружите любое несоответствие, просим не начинать использование электроинструмента перед заменой неисправной части или устранения дефекта. Невыполнение этой рекомендации может быть причиной серьезных несчастных случаев.

СГЛОБКА

Винтоверт доставляется упакованным и полностью собранном виде за исключением наконечника.

Введение

Новоприобретенный Вами электроинструмент SPARKY превзойдет Ваши ожидания. Его производство подчиняется высоким стандартам качества SPARKY, отвечающим строгим требованиям потребителя. Удобный для обслуживания и безопасный в эксплуатации, этот электроинструмент при правильном употреблении будет служить безотказно долгие годы.

ПРЕДОСТЕРЕЖЕНИЕ!



Прочтите внимательно и целиком инструкцию по эксплуатации перед использованием новоприобретенного электроинструмента SPARKY. Обратите специальное внимание на параграфы, обозначенным словом “Предостережение”. У Вашего электроинструмента SPARKY много качеств, которые облегчают работу. При разработке этого инструмента основное внимание было направлено на безопасность, эксплуатационные качества и надежность, которые облегчают его обслуживание и эксплуатацию.



Не выбрасывать электроинструменты вместе с бытовыми отбросами!

Отбросы электрических изделий нельзя собирать вместе с бытовыми отбросами. Они должны быть рециклированы на местах, предназначенных специально для этих целей. Просим обратиться к местным властям или к нашему представителю для получения информации насчет рециклирования.

ЗАЩИТА ОКРУЖАЮЩЕЙ СРЕДЫ



Для предохранения окружающей среды электроинструменты, принадлежности и упаковки должны быть переработаны подходящим образом для повторно использования содержащихся в них материалов. Для облегчения процесса рециклирования детали, сделанные из искусственных материалов, обозначены соответствующим способом.

ОПИСАНИЕ СИМВОЛОВ

На табличке с данными электроинструмента нанесены специальные символы, содержащие важную информацию о продукте или инструкции по использованию.



Двойная изоляция для дополнительной защиты.



Соответствует релевантным европейским директивам.



Соответствует требованиям правил Таможенного союза.



Соответствует требованиям украинским нормативным документам.



Ознакомьтесь с инструкцией по эксплуатации.

YYYY-Www

Период производства, где переменные символы означают:
YYYY - год производства,
ww – очередная календарная неделя.

BVR

Винтоверт.

Технические данные

Модель	BVR 54E	BVR 63E
Потребляемая мощность	450 W	450 W
Скорость вращения на холостом ходу	0-4000 min ⁻¹	0-3000 min ⁻¹
Гнездо для наконечника	6,35 mm (1/4")	6,35 mm (1/4")
Максимальный момент вращения	4,6 Nm	6,4 Nm
Габаритная длина	236 mm	236 mm
Вес (ЕРТА процедура 01/2014)	1,2 kg	1,2 kg
Класс защиты (EN 60745) 	II	II

ИНФОРМАЦИЯ О ШУМЕ И ВИБРАЦИЯХ

Величины измерены согласно EN 60745.

Излучение шума

A-взвешенный уровень звукового давления L _{рА}	80 dB(A)	80 dB(A)
Неопределенность K _{рА}	3 dB(A)	3 dB(A)
A-взвешенный уровень звуковой мощности L _{вА}	91 dB(A))	91 dB(A))
Неопределенность K _{вА}	3 dB(A)	3 dB(A)

Используйте средства защиты от шума!

Излучение вибраций *

Общая величина вибраций (векторная сумма трёх осей), определена согласно EN 60745:

Величина излучаемых вибраций a _v	< 2,5 m/s ²	< 2,5 m/s ²
Неопределенность K	1,5 m/s ²	1,5 m/s ²

* Вибрации определены согласно п. 6.2.7 EN 60745..

Указанный в настоящую инструкцию уровень вибраций измерен в соответствии с установленную EN 60745 методику испытаний и может использоваться для сравнения электроинструментов. Уровень вибраций может использоваться для предварительной оценки воздействия.

Указанный уровень вибраций дан при условии использования инструмента по его прямому назначению. В тех случаях, когда электроинструмент используется для других целей, с другими принадлежностями, уровень вибраций может отличаться от указанного. В этих случаях уровень воздействия может значительно возрасти в рамках общего периода работы.

Для точной оценки воздействия вибраций во время определенного периода работы необходимо учитывать промежутки времени, в которые электроинструмент выключен, либо хотя и включен, но фактически не используется. Это может существенно сократить воздействия вибраций в течение всего периода работы.

Сохраняйте электроинструмент и его принадлежности в хорошем состоянии. Во время работы старайтесь сохранять руки теплыми - это поможет уменьшить вредное воздействие при работе с повышенной вибрацией.

Общие указания по безопасности при работе с электроинструментами



ПРЕДОСТЕРЕЖЕНИЕ! Прочитайте все предупреждения и указания по безопасности. Несоблюдение предупреждений и указаний по безопасности может привести к поражению электрическим током, от пожара и/или серьезные ранения.

Сохраните все предупреждения и указания для дальнейшего использования.

Термин “электроинструмент” во всех указанных ниже предупреждениях касается вешего электроинструмента, с питанием от сети (с кабелем) и/или электроинструмент с питанием от аккумуляторной батареи (без кабеля).

1) Безопасность рабочего места

- a) Содержите рабочее место в чистоте и хорошо освещенным. Беспорядок и недостаточное освещение являются предпосылками трудовых инцидентов.
- b) Не работайте с электроинструментами во взрывоопасной атмосфере при наличии воспламеняющихся жидкостей, газов или пыли. Электроинструменты создают искры, которые могут воспламенить пыль или пары.
- c) Держите детей и посторонних лиц на расстоянии, когда работаете с электроинструментом. Рассеивание может привести к потере контроля с Вашей стороны.

2) Электрическая безопасность

- a) Штепселя электроинструментов должны соответствовать контактному гнезду. Никогда не меняйте штепсель каким-либо способом. Не используйте какие-либо адаптерные штепселя для электроинструментов с защитным заземлением. Использование оригинальных штепселей и соответствующим им контактов уменьшает риск от удара электрическим током.
- b) Избегайте соприкосновения тела с

землей или с заземленными поверхностями, такими как трубы, радиаторы, кухонные плиты и холодильники. Если ваше тело заземлено, существует повышенный риск поражения электрическим током.

- c) Не оставляйте электроинструменты под дождем или во влажной среде. Проникновение воды в электроинструменты повышает риск от поражения электрическим током.
 - d) Используйте кабель по назначению. Никогда не используйте кабель для переноса электроинструмента, натягивания или отключения штепселя из контактного гнезда. Держите кабель далеко от тепла, масла, острых углов или движущихся частей. Поврежденные или запутанные кабели повышают риск от поражений электрическим током.
 - e) Во время наружной работы с электроинструментом используйте удлинитель, подходящий для этих целей. Использование удлинителя, предназначенного для внешних /наружных/ работ, уменьшает опасность от поражения электрическим током.
 - f) В случае, если работа с электроинструментом во влажной среде неизбежна, используйте предохранительное устройство, которое задействовано от остаточного тока для прерывания подачи тока. Использование предохранительного устройства уменьшает риск от поражения электрическим током.
- ## 3) Личная безопасность
- a) Будьте бдительными, работайте с повышенным вниманием и проявляйте благоразумие, когда работаете с электроинструментом. Не используйте электроинструмент, когда вы устали или находитесь под влиянием наркотиков, алкоголя или медикаментов. Момент невнимания при работе с электроинструментом может привести к серьезной производственной травме.
 - b) Используйте индивидуальные средства защиты. Носите всегда защитные очки. Индивидуальные средства защиты, такие как маска против пыли, нескользкая обувь, защитный шлем или средства для защиты слуха, используемые в конкретных условиях, снижают риск от производственных травм.

- с) Избегайте невольного пуска инструмента. Убедитесь, что выключатель находится в положении „выключено” перед включением к источнику питания и/или аккумуляторной батарее перед тем, как его возьмете в руки или перенесите. Ношение электроинструмента с пальцем на выключателе или подключение к источнику питания электроинструмента с выключателем во включенном положении является предпосылкой для производственной травмы.
- д) Удалите каждый ключ для затягивания или гаечный ключ перед включением электроинструмента. Ключ для затягивания или гаечный ключ, прикрепленный к вертящейся части электроинструмента, может привести к трудовому инциденту.
- е) Не перетягивайтесь. Поддерживайте правильное положение и равновесие в течение всей работы. Это позволит лучше управлять электроинструментом при неожиданных ситуациях.
- ф) Носите подходящую рабочую одежду. Не носите широкую одежду или украшения. Держите свои волосы, одежду и перчатки далеко от движущихся частей. Широкая одежда, бижутерия или длинные волосы могут попасть в движущиеся части.
- г) Если электроинструмент снабжен приспособлением для пыли, убедитесь, что они правильно установлены и правильно используются. Использование этих устройств может понизить связанные с пылью опасности.
- 4) Эксплуатация и уход за электроинструментами**
- а) Не перегружайте электроинструмент. Используйте правильно выбранный электроинструмент согласно его предназначению. Правильно подобранный электроинструмент работает лучше и безопасней для объявленного режима работы, для которого он спроектирован.
- б) Не используйте электроинструмент в случае, если выключатель не переключается во включенное и исключенное положение. Каждый электроинструмент, который не может управляться с помощью его выключателя, опасен и подлежит ремонту.
- с) Отключите штепсель от электросети перед тем, как начать любые настройки, перед заменой принадлежностей или перед тем, как убрать электроинструмент для хранения. Эти меры предосторожности снижают риск невольного пуска электроинструмента.
- д) Сохраняйте неиспользованные электроинструменты в местах, недоступных для детей и не позволяйте обслуживающему персоналу, который не знаком с электроинструментом или инструкциями по эксплуатации, работать с ним. Электроинструменты являются опасными в руках необученных потребителей.
- е) Проверяйте электроинструменты. Проверяйте, работают ли нормально и движутся ли свободно движущиеся части, находятся ли в целости и исправности части, а также проверяйте все прочие обстоятельства, которые могут неблагоприятно повлиять на работу электроинструмента. Если он поврежден, электроинструмент необходимо отремонтировать перед его дальнейшим использованием. Много инцидентов причиняются от плохо обслуживаемых электроинструментов.
- ф) Поддерживайте режущие инструменты острыми и чистыми. Правильно поддерживаемые режущие инструменты с острыми режущими углами реже блокируются и проще управляются.
- г) Используйте электроинструмент, принадлежности и части инструмента и т.д. в соответствии с этими инструкциями и способом, предусмотренным для конкретного типа электроинструмента, имея ввиду рабочие условия и работу, которую необходимо выполнять. Использование электроинструмента для работы не по предназначению может привести к опасной ситуации.
- 5) Обслуживание**
- а) Ремонтируйте ваш электроинструмент у квалифицированного специалиста по ремонту, при этом используйте только оригинальные запасные части. Это обеспечивает сохранение безопасности электроинструмента.

Дополнительные указания по безопасности при работе с винтовертами

- Всегда носите защитные очки и антифоны и используйте пылезащитную маску.
- При выполнении работ, при которых шуруп может задеть скрытую электропроводку или собственный сетевой кабель, держите электроинструмент за изолированные ручки. *Контакт шурупа с находящейся под напряжением проводкой может заряжать металлические части электроинструмента и приводить к удару электрическим током.*
- Всегда выключайте электроинструмент и извлекайте штепсель из гнезда розетки перед выполнением любой настройки, обслуживания или поддержания исправности.
- После продолжительной работы внешние металлические части и принадлежности могут нагреться.
- По мере возможности всегда используйте скобы или тиски для закрепления обрабатываемой детали.
- Всегда выключайте винтоверт, прежде, чем отставить его в сторону.
- Не перегружайте винтоверт: работайте с умеренной скоростью. Перегрузка является результатом применения чрезмерного давления, при котором электродвигатель замедляет свое вращение, что является предпосылкой неэффективной работы и возможного повреждения электродвигателя винтоверта.
- В рабочей зоне никогда не следует оставлять ветошь, шнуры, бечевку и пр.
- Предварительно устраните с обрабатываемой детали все гвозди, винты и пр.
- Перед тем, как использовать электроинструмент на конкретной детали включите и дайте ему поработать определенное время. Во время работы электроинструмент должен находиться, по крайней мере, в 200 мм от Вашего лица и тела.
- Всегда поддерживайте стабильное положение своего тела. Если Вы работаете с электроинструментом на высоте, убедитесь, что под Вами никого нет.

- Держите крепко электроинструмент.
- Берегите свои руки от вращающихся частей. Не прикасайтесь к рабочему инструменту или обрабатываемой детали сразу после работы - они могут быть слишком горячими и причинить ожог кожи.



ПРЕДОСТЕРЕЖЕНИЕ: Перед подключением электроинструмента к источнику питания (гнездо розетки), убедитесь в том, что напряжение питания соответствует указанному на табличке с техническими данными электроинструмента.

- Источник питания с напряжением выше указанного на электроинструменте может причинить и серьезное поражение оператора электрическим током, и повреждение электроинструмента.
- При наличии сомнений, не вставляйте штепсель электроинструмента в гнездо розетки.
- Использование источника питания с напряжением ниже обозначенного на табличке электроинструмента, повредит электродвигатель.
- Электроинструмент следует использовать только по назначению. Любое иное применение, иное, чем описанное в настоящей инструкции, будет считаться неправильным применением. Ответственность за любое повреждение или ущерб, происходящие от неправильного использования, будет нести потребитель, а не производитель
- Для правильной эксплуатации этого электроинструмента необходимо соблюдать правила безопасности, указания по монтажу и инструкции эксплуатации, описанные в настоящем документе. Все лица, использующие или обслуживающие этот электроинструмент должны быть ознакомлены с данной инструкцией по и быть информированными о возможных опасностях, связанных с этим электроинструментом. Запрещается работа с этим электроинструментом детям и физически слабым лицам. Дети должны быть под постоянным наблюдением, если они находятся в рабочей зоне. Следует обязательно соблюдать правила безопасной работы, действующие в Вашей стране. То же самое касается основных правил профессионального здравоохранения и техники безопасности.

- Производитель не несет ответственности ни за изменения, внесенные в электроинструмент, ни за произошедшие из этого повреждения.

Даже когда электроинструмент используется по назначению, невозможно пренебречь всеми остаточными факторами риска. Возможно возникновение следующих опасностей, связанных с конструкцией и дизайном электроинструмента:

- Повреждение слуха, если не используются эффективные антифоны.
- Всегда удаляйте штепсель из сети питания перед выполнением любых настроек или действий по техническому обслуживанию, в том числе замена рабочих принадлежностей и регулирование глубины завинчивания.
- Электроинструмент не следует использовать под открытым небом в дождливую погоду, во влажной среде (после дождя) или вблизи легко возгораемых жидкостей и газов. Рабочее место должно быть хорошо освещено.

Знакомство с электроинструментом

Перед началом работы с винтовёртом ознакомьтесь со всеми оперативными особенностями и условиями безопасности.

Используйте электроинструмент и его принадлежность только по назначению. Любое иное применение категорически запрещается.

1. Гнездо для наконечников
2. Регулирующее кольцо для ограничения глубины завинчивания.
3. Приспособление для прикрепления пояса
4. Кнопка для смены направления вращения
5. Спуск выключателя
6. Кнопка, позволяющая застопорить выключатель

Указания к работе

Эти электроинструменты работают на однофазном переменном напряжении. Они оснащены двойной изоляцией согласно EN 60745-1 и IEC 60745 и могут подключаться к

розеткам без защитных клемм. Радиопомехи соответствуют Директиве электромагнитной совместимости.

Эти электроинструменты предназначены для закручивания /откручивания винтов в гипсокартон, мягкие виды древесины или деревянные конструкции, пластмассу и аналогичные материалы.

Электроинструменты не предназначены для закручивания /откручивания винтов в изделия из металла.

ПЕРЕД НАЧАЛОМ РАБОТЫ

- Проверьте соответствие напряжения электрической сети напряжению, обозначенному на табличке с техническими данными электроинструмента.
- Проверьте положение, в котором находится выключатель. Электроинструмент должен присоединяться и выключаться из сети питания только при выключенном выключателе. Если вы вставите штепсель в розетку, когда выключатель находится во включенном положении, электроинструмент сразу же будет приведен в действие, что является предпосылкой несчастного случая.
- Убедитесь в исправности кабеля питания и штепселя. Если кабель питания поврежден, замена должна быть осуществлена производителем или его специалистом сервисного центра, во избежание опасностей, связанных с заменой.



ПРЕДОСТЕРЕЖЕНИЕ: Всегда выключайте электроинструмент и удаляйте штепсель из розетки перед любой настройкой, обслуживанием или поддержанием исправности.

Установите винт на верхушку наконечника и поставьте верх винта на поверхность обрабатываемой детали. Окажите давление на электроинструмент и включите его. Отстраните инструмент сразу после того, как соединитель будет приведен в действие. После этого освободите спуск выключателя. (Фиг. 1)



ПРЕДОСТЕРЕЖЕНИЕ: Когда Вы устанавливаете винт на верхушку наконечника, стараясь не нажать на винт. В противном случае соединитель будет приведен в действие и если спуск выключателя нажат, винт внезапно начнет вращаться. Это может причинить травму или повреждение обрабатываемой детали. Убедитесь в том, что наконечник установлен вертикально в головку винта, в противном случае винт и/или наконечник могут быть повреждены.

ПУСК - ОСТАНОВКА (ФИГ. 2)

1. Перед включением электроинструмента в сеть питания всегда проверяйте, приходит ли в действие спуск выключателя 5 правильно и возвращается ли он в положение “Выключено” после освобождения. Для включения электроинструмента просто нажмите на спуск выключателя. Скорость электроинструмента нарастает при увеличении натиска на спуск выключателя. Для остановки - освободите спуск выключателя.
2. Для продолжительной работы нажмите на спуск выключателя 5 и после этого нажмите на кнопку , позволяющую застопорить выключатель 6.
3. Для прекращения режима продолжительной работы освободите кнопку, позволяющую застопорить выключатель, нажав на спуск выключателя до конца, и освободите его.

ПРИМЕЧАНИЕ: Даже если машина включена и электродвигатель вращается, наконечник не начнет вращаться пока Вы не установите верхушку наконечника в головку винта и не приложите давление вперед, чтобы привести в действие соединитель.

ИЗМЕНЕНИЕ НАПРАВЛЕНИЯ ВРАЩЕНИЯ

Электроинструмент оснащен кнопкой для изменения направления вращения 4. Нажмите на кнопку для изменения направления вращения в положение \Leftarrow (сторона А) для вращения по направлению часовой стрелки или в положение \Rightarrow (сторона В) для вращения против часовой стрелки. (Фиг. 3)

При нажатом спуске выключателя кнопка для изменения направления вращения 4 не может быть приведена в действие.



ПРЕДОСТЕРЕЖЕНИЕ: Пере началом работы всегда проверяйте направление вращения. Используйте кнопку для изменения направления вращения только после полной остановки вращения электроинструмента. Изменение направления вращения до окончательной остановки электроинструмента может повредить его.

БЕЗСТУПЕНЧАТОЕ ЭЛЕКТРОННОЕ РЕГУЛИРОВАНИЕ ОБОРОТОВ

Слабое нажатие на спуск выключателя приводит в действие электроинструмент на низких оборотах, которые плавно увеличиваются до максимальных по мере увеличения нажима на спуск выключателя до достижения крайнего положения.

РЕГУЛИРОВАНИЕ ГЛУБИНЫ ЗАВИНЧИВАНИЯ

Глубина завинчивания головки винта в материал может быть задана предварительно, она регулируется посредством вращения регулирующего кольца 2. Вращайте кольцо по направлению “А” для меньшей глубины, а в направлении “В” - для большей глубины. (Фиг. 4)

Один полный оборот регулирующего кольца равен изменению глубины, составляющей 1,5 мм (1/16”). Регулирующее кольцо обеспечивает 7 полных оборотов или приблизительно всего 10,5 мм. Каждый оборот имеет 8 фиксированных положений, равных 0,19 мм.

Регулируйте кольцо таким образом, чтобы расстояние между торцом шляпки и головкой винта было приблизительно 1 мм (3/64”), как это показано на (Фиг. 5)

Завинтите пробный винт в материал или в ненужный кусок материала. Если глубина все еще не подходит для винта, продолжайте регулирование до достижения необходимой глубины.

Для отвинчивания винтов, нажмите на кнопку для изменения направления вращения в положение \Rightarrow и удалите регулирующее кольцо. При отвинчивании винтов используйте бесступенчатое регулирование оборотов для более точной работы.

УСТАНОВКА И ЗАМЕНА РАБОЧЕГО ИНСТРУМЕНТА

Установка - вставьте рабочий бит в гнездо для наконечников 1 и нажимайте до фиксации инструмента.

Замена рабочего инструмента – вытяните регулирующее кольцо 2 вперед и удалите его. После этого оттяните и снимите рабочий инструмент.

ПРИМЕЧАНИЕ: Снятие регулирующего кольца не вызывает изменения глубины завинчивания.

ПОДВЕШИВАНИЕ

Приспособление для подвешивания удобно для временного закрепления электроинструмента. (Фиг. 6)

РЕКОМЕНДАЦИИ ПО РАБОТЕ С ВИНТОВЕРТОМ

Оказывайте постоянное давление на электроинструмент до полного завинчивания винта.

Это особенно важно при завинчивании самонарезных винтов с крупным шагом резьбы в гипсокартон ввиду того, что винты с крупным шагом завинчиваются очень быстро.

Своевременно заменяйте рабочий инструмент при его износе. Это способствует более эффективной и качественной работе.

Если регулирующее кольцо начнет двигаться трудно, можете его вывинтить и почистить резьбу.

ПРИНАДЛЕЖНОСТИ, КОТОРЫЕ МОГУТ ИСПОЛЬЗОВАТЬСЯ С ЭТИМ ЭЛЕКТРОИНСТРУМЕНТОМ

Используйте только оригинальные принадлежности SPARKY.

Биты POZIDRIVE, Torx, Phillips - размерами 6,35 mm (1/4") и длиной 25 mm.

Винты - с макс. диаметром головки до Ø12,5 mm.



ПРЕДОСТЕРЕЖЕНИЕ: Для работы этим электроинструментом рекомендуются вышеуказанные принадлежности или приспособления. Применение принадлежностей или приспособлений, иных, чем указанные, является предпосылкой несчастного случая. Используйте принадлежности или приспособления только по назначению. Если Вы нуждаетесь в дополнительной информации относительно этих принадлежностей, обратитесь в местный сервисный центр SPARKY

Обслуживание



ПРЕДОСТЕРЕЖЕНИЕ: Всегда выключайте электроинструмент и вытаскивайте штепсель из розетки перед каждой проверкой или осуществлением ухода.

ОБЩАЯ ПРОВЕРКА

Проверяйте регулярно все элементы крепления и убедитесь в том, что они крепко затянуты. В том случае, если какой-либо винт ослаблен, незамедлительно затяните его во избежание ситуаций, связанных с риском. Если кабель питания поврежден, замена должна быть осуществлена производителем или его сервисным специалистом во избежание опасностей, связанных с заменой.

ЗАМЕНА ЩЕТОК

Электроинструмент оснащен самовыключающимися щетками. Когда щетки изнашиваются машина выключается автоматически. В таком случае обе щетки должны быть заменены одновременно оригинальными щетками в сервисе SPARKY по гарантийному и внегарантийному обслуживанию.

УБОРКА

Для безопасной работы всегда содержите машину и вентиляционные отверстия в чистоте

Регулярно проверяйте, не проникли ли в вентиляционные отверстия электродвигателя или около переключателей пыль или инородные тела. Используйте мягкую щетку и/или струю сжатого воздуха, чтобы устранить накопившуюся пыль. Для защиты глаз

во время уборки носите защитные очки. Если корпус машины нужно почистить, протрите его мягкой влажной тряпкой. Можно использовать слабый препарат для мытья.



ПРЕДОСТЕРЕЖЕНИЕ: Не допускается использование спирта, бензина или других растворителей. Никогда не используйте разъедающие препараты для чистки пластмассовых частей.



ПРЕДОСТЕРЕЖЕНИЕ: Не допускается контакт воды с машиной.

ВАЖНО! Чтобы обеспечить безопасную работу электроинструментом и его надежность, все действия по ремонту, обслуживанию и регулированию (включительно проверку и замену щеток) следует осуществлять в специализированных сервисах SPARKY с использованием только оригинальных резервных частей.

Гарантия

Гарантийный срок электроинструментов SPARKY указан в гарантийной карте.

Неисправности, появившиеся в результате естественного изнашивания, перегрузки или неправильной эксплуатации, не входят в гарантийные обязательства.

Неисправности, появившиеся вследствие применения некачественных материалов и/или из-за производственных ошибок, устраняются без дополнительной оплаты путем замены или ремонта.

Рекламации дефектного электроинструмента SPARKY принимаются в том случае, если машина будет возвращена поставщику, или специализированному гарантийному сервису в не разобранном (первоначальном) состоянии.

Замечания

Внимательно прочтите всю инструкцию по эксплуатации перед тем, как приступить к использованию этого изделия.

Производитель сохраняет за собой право вносить в свои изделия улучшения и изменения, а также изменять спецификации без предупреждения.

Спецификации для разных стран могут различаться.

Зміст

Введення.....	76
Технічні дані.....	78
Загальні вказівки з безпеки при роботі з електроприладами.....	79
Додаткові правила техніки безпеки при роботі з гвинтокрутом.....	80
Ознайомлення з електроінструментом.....	A/81
Вказівки щодо роботи.....	B/82
Обслуговування.....	83
Гарантія.....	84

РОЗПАКУВАННЯ

У відповідності з загальноприйнятими технологіями великосерійного виробництва, майже не існує ризику поломки Вашого електроінструменту, або відсутності будь-якої з його частин. Якщо ви все ж таки встановите пошкодження, не використовуйте електроінструмент до тих пір, поки дефектна частина не буде замінена, а несправність - усунена. Порушення цієї рекомендації може призвести до серйозного трудового інциденту.

ЗБІРКА

Гвинтокрут поставляється упакованим, в зібраному вигляді, за винятком наконечника.

Введення

Придбаний Вами електроінструмент SPARKY перевершить Ваші очікування. Він зроблений у відповідності до високих стандартів якості SPARKY, що відповідають суворим вимогам споживача. Його легко обслуговувати і він безпечний при експлуатації, при правильному використанні цей електроінструмент буде служити Вам довгі роки.

ЗАСТЕРЕЖЕННЯ!



Прочитайте уважно і цілком інструкцію з експлуатації, перед використанням новоприданого електроінструменту SPARKY. Зверніть спеціальну увагу на параграфи, позначених словом "Застереження". У Вашого електроінструменту SPARKY багато якостей, які полегшують роботу. При розробці цього інструменту основну увагу було направлено на безпеку, експлуатаційні якості і надійність, які полегшують його обслуговування і експлуатацію.



Не викидайте електроінструменти разом з побутовими відходами!

Відходи від електричних виробів не варто збирати разом з побутовими відходами. Будь ласка, викидайте в місцях, призначених для цього. Зв'яжіться з місцевою владою або представником для консультації щодо повторної переробки.

ОХОРОНА НАВКОЛИШНЬОГО СЕРЕДОВИЩА



З урахуванням охорони навколишнього середовища електроінструмент, приналежності й упаковка повинні надати відповідній переробці для повторного використання сировини, що міститься в них. Для полегшення повторної переробки деталей, зроблених з штучних матеріалів, вони позначені відповідним чином.

ОПИС СИМВОЛІВ

Табличка з даними електродріля містить спеціальні символи. Вони є важливою інформацією про використання інструмента та його характеристики.



Подвійна ізоляція для додаткового захисту.



Відповідає чинним європейським директивам.



Відповідає регламентам Митного союзу.



Відповідає вимогам українських нормативних документів.



Ознайомтеся з інструкцією з експлуатації.

YYYY-Www Термін виробництва, де змінними символами є:

YYYY - рік випуску,

ww - черговий календарний тиждень.

BVR

Гвинтокрут.

Технічні дані

Модель	BVR 54E	BVR 63E
Споживана потужність	450 W	450 W
Число оборотів холостого ходу	0-4000 min ⁻¹	0-3000 min ⁻¹
Гніздо для наконечника	6,35 mm (1/4")	6,35 mm (1/4")
Максимальний момент обертання	4,6 Nm	6,4 Nm
Габаритна довжина	236 mm	236 mm
Вага (ЕРТА процедура 01/2014)	1,2 kg	1,2 kg
Клас захисту (EN 60745) 	II	II

ІНФОРМАЦІЯ ПРО ШУМ І ВІБРАЦІЇ

Значення, заміряні згідно EN 60745.

Рівень шуму

A-зважений рівень звукового тиску L_{pA}	80 dB(A)	80 dB(A)
Невизначеність K_{pA}	3 dB(A)	3 dB(A)
A-зважений рівень звукової потужності L_{WA}	91 dB(A)	91 dB(A)
Невизначеність K_{WA}	3 dB(A)	3 dB(A)

Використовуйте засоби для захисту від шуму!

Рівень вібрацій *

Сумарні значення вібрацій (векторна сума трьох напрямків) визначені відповідно до EN 60745

Показник вібрацій a_h	< 2,5 m/s ²	< 2,5 m/s ²
Невизначеність K	1,5 m/s ²	1,5 m/s ²

* Рівень вібрацій визначений згідно п. 6.2.7 EN 60745.

Вказаний в інструкції рівень вібрацій виміряний відповідно до встановлених EN 60745 методик випробувань, і може використовуватися для порівняння електроінструментів. Рівень вібрацій може використовуватися для попередньої оцінки впливу.

Зазначений рівень вібрацій надано за умови використання інструменту за його прямим призначенням. У тих випадках, коли електроінструмент використовується для інших цілей, з іншими речами, рівень вібрацій може відрізнятись від зазначеного. У цих випадках рівень впливу може значно зрости в рамках загального періоду роботи.

Для точної оцінки впливу вібрацій, під час певного періоду роботи необхідно враховувати проміжки часу, в які електроінструмент вимкнено, або хоча і включений, але фактично не використовується. Це може істотно скоротити вплив вібрацій протягом всього періоду роботи.

Зберігайте електроінструмент і його речі в гарному стані. Під час роботи намагайтеся зберігати руки теплими - це допоможе зменшити шкідливий вплив при роботі з підвищеною вібрацією.

Загальні вказівки з безпеки при роботі з електроприладами



ЗАСТЕРЕЖЕННЯ! Прочитайте всі попередження і вказівки з безпеки. Недодержання попереджень і вказівок з безпеки може призвести до ураження електричним струмом, пожежі та / або важкого поранення.

Збережіть всі попередження та вказівки для подальшого використання.

Термін “електроприлад” у всіх зазначених нижче попередженнях стосується вашого електроприладу, з живленням від мережі (з кабелем), та / або електроприладу з живленням від акумуляторної батареї (без кабелю).

1) Безпека робочого місця

- a) Утримайте робоче місце в чистоті і добре освітленим. Безлад і недостатнє освітлення є передумовою виникнення трудових інцидентів.
- b) Не працюйте з електроприладами у вибухонебезпечній атмосфері при наявності займистих рідин, газів або пилу. Електроприлади створюють іскри, що можуть займати пил або пари.
- c) Тримайте дітей та сторонніх осіб на відстані, коли працюєте з електроприладом. Розсіювання уваги може призвести до втрати контролю з Вашого боку.

2) Електрична безпека

- a) Штепселі електроприладів повинні відповідати контактним гніздам. Ніколи не змінюйте штепсель у будь-який спосіб. Не використовуйте будь-які адаптерні штепселі для електроприладів із захисним заземленням. Використання оригінальних штепселів і відповідних їм контактів зменшує ризик удару електричним струмом.
- b) Уникайте дотику тіла з землею або заземленими поверхнями, такими як труби, радіатори, кухонні плити та холодильники. Якщо ваше тіло заземлене, існує підвищений ризик ураження електричним струмом.

- c) Не залишайте електроприлади під дощем або у вологому середовищі. Проникнення води в електроприлади підвищує ризик ураження електричним струмом.
- d) Використовуйте кабель за призначенням. Ніколи не використовуйте кабель для перенесення електроприладу, натягування або відключення штепселя з контактного гнізда. Тримайте кабель далеко від тепла, олії, гострих кутів, що рухаються. Пошкоджені або заплутані кабелі підвищують ризик поразок електричним струмом.
- e) Під час зовнішніх робіт використовуйте подовжувач, що підходить для цих цілей. Використання подовжувача, призначеного для зовнішніх робіт, зменшує небезпеку від ураження електричним струмом.
- f) У випадку, якщо робота з електроприладом у вологому середовищі неминуча, використовуйте запобіжний пристрій, який робить на залишковому струмі для переривання подачі струму. Використання запобіжного пристрою зменшує ризик ураження електричним струмом.

3) Особиста безпека

- a) Будьте пильні, працюйте з підвищеною увагою і проявляйте розсудливість, коли працюєте з електроприладом. Не використовуйте електроприлад, коли ви стомлені, або під впливом наркотиків, алкоголю, медикаментів, тощо. Одна мить не уваги при роботі з електроприладом може призвести до серйозної виробничої травми.
- b) Використовуйте індивідуальні засоби захисту. Носіть завжди захисні окуляри. Індивідуальні засоби захисту, такі як маска проти пилу, неслизьке взуття, захисний шолом або засоби для захисту слуху, що використовуються в конкретних умовах, знижують ризик виникнення виробничих травм.
- c) Уникайте мимовільного пуску інструменту. Переконайтеся, що вимикач знаходиться в положенні “вимкнено” перед включенням в джерело живлення та / або акумуляторної батареї, перед тим, візьмете в руки або перенесите. Носіння електроприладу з пальцем на вимикачі або підключення до джерела живлення електроінструмен-

ту з вимикачем у включеному положенні є передумовою для виробничої травми.

- d) Видаліть кожен гайковий ключ перед включенням електроприладу. Ключ для затягування або гайковий ключ, прикріплений до частини електроприладу, що обертається, може призвести до трудового інциденту.
- e) Не простягайтесь занадто. Підтримуйте правильне положення і рівновагу протягом всієї роботи. Це дозволить краще керувати електроприладом у несподіваних ситуаціях.
- f) Носіть придатний одяг. Не носіть широкий одяг або прикраси. Тримайте своє волосся, одяг і рукавички далеко від рухомих частин. Широкий одяг, біжутерія та довге волосся можуть потрапити в рухомі частини.
- g) Якщо електроприлад має пристосування для пилу, переконайтеся, що воно правильно встановлено і правильно використовується. Використання цих пристроїв може знизити пов'язані з пилом небезпеки.

4) Експлуатація і догляд за електроприладами

- a) Не перевантажуйте електроприлад. Використовуйте правильно вибраний електроприлад згідно з його призначенням. Правильно підібраний електроприлад працює краще і безпечніше для оголошеного режиму роботи, для якого він спроектований.
- b) Не використовуйте електроприлад у випадку, якщо вимикач не переходить у включену і виключену позицію. Кожен електроприлад, який не може управлятися за допомогою вимикача, є небезпечним і підлягає ремонту.
- c) Вимкніть штепсель від електромережі перед тим, як почати будь-які налаштування, перед заміною приладдя або перед тим, як прибрати електроприлад для зберігання. Ці запобіжні заходи знижують ризик мимовільного пуску електроприладу.
- d) Зберігайте невикористані електроприлади в місцях, недоступних для дітей, і не дозволяйте користуватися ним обслуговуючому персоналу, який не знайомий з електроприладом або інструкціями з експлуатації. Електроприлади є небезпечними в руках ненавчених споживачів.
- e) Перевіряйте електроприлади. Пере-

віряйте, чи працюють нормально і рухаються вільно рухомі частини, чи знаходяться в цілості і справності усі частини, а також перевіряйте всі інші обставини, які можуть негативно вплинути на роботу електроприладу. У разі ушкодження електроприлад необхідно відремонтувати перед його подальшим використанням. Багато інцидентів заподіюються у випадку поганого обслуговування електроприладів.

- f) Підтримуйте ріжучі інструменти гострими і чистими. Правильно підтримані ріжучі інструменти з гострими кутами рідше блокуються і простіше управляються.
 - g) Використовуйте електроприлад, належності (комплектуючі) і частини інструменту і т.д. відповідно до цих інструкцій та у засіб, передбачений для конкретного типу електроприладу, маючи на увазі робочі умови і роботу, яку необхідно виконувати. Використання електроприладу для роботи не за призначенням може призвести до небезпечної ситуації.
- #### 5) Технічне обслуговування

- a) Ремонтуйте ваш електроприлад у кваліфікованого фахівця з ремонту, при цьому використовуйте тільки оригінальні запасні частини. Це забезпечує безпеку електроприладу.

Додаткові правила техніки безпеки при роботі з гвинтокрутами

- Завжди користуйтеся захисними окулярами і антифонами (для захисту слуху), а також маскою для захисту від пилу.
- При роботах, коли гвинт може зачепити заховану електропроводку або власний шнур живлення, тримайте електроінструмент за ізольовані рукоятки. Зачеплення гвинтом проводки, що знаходиться під напругою, може заряджувати також і металеві частини електроінструмента та призводити до удару електричним струмом.
- Завжди вимикайте цей прилад і виймайте вилку з розетки перед проведенням будь-яких робіт з регулювання, обслу-

говування та догляду.

- Після тривалої роботи зовнішні металеві частини і насадки можуть сильно нагрітися.
- При можливості, завжди використовуйте скоби або лецата для зміцнення оброблюваної деталі.
- Завжди відключайте машину, перш ніж покласти в сторону.
- Не перевантажуйте гвинтоверт: працюйте на помірній швидкості. Перевантаження відбуваються в результаті занадто великого тиску, при якому електродвигун уповільнює обертання, а це знижує ефективність роботи і може пошкодити електродвигун.
- Ніколи не залишайте ганчірки, кабелі або проводи біля робочого місця.
- Попередньо видаліть з оброблюваної деталі цвяхи, гвинти і пр.
- Перед тим, як приступити до використання електроінструменту, увімкніть його та залиште працювати певний час. Під час роботи електроінструмент повинен знаходитися на відстані мінімум 200 мм від вашого обличчя і тіла.
- Завжди підтримуйте стабільну позицію вашого тіла. При використанні електроінструменту на високих місцях, переконайтеся в тому, що під Вами нікого немає.
- Тримайте електроінструмент міцно.
- Бережіть руки від обертаних частин. Не чіпайте насадку чи заготовку відразу після операції. Вони можуть бути дуже гарячими і спричинити опіки.



ЗАСТЕРЕЖЕННЯ: Перед підключенням до ел.мережі, переконайтеся, що вона відповідає напрузі, вказаній на табличці цього інструменту.

- Джерело напруги вище, ніж, вказане в технічних характеристиках приладу, може викликати серйозні ураження електричним струмом персоналу та пошкодження машини.
- Якщо ви сумніваєтеся, не включаєте штепсель в розетку.
- Використання джерела живлення з напругою нижче, ніж вказано на табличці цього інструмента, може привести до пошкодження двигуна.
- Електроінструмент повинен використовуватися тільки за призначенням. Будь-яке інше використання, крім описаного в цьому посібнику буде розглядатися як зловживан-

ня. Відповідальність за будь-які збитки або пошкодження в результаті неправильного використання, будуть покладені на споживача, а не виробника.

- Щоб правильно використовувати цей інструмент, необхідно дотримуватися правил безпеки, інструкцій та загальних інструкцій для використання, зазначених в цьому документі. Всі користувачі повинні ознайомитися з цими інструкціями і можливими ризиками при роботі з електроінструментом.
- Дітям і фізично слабким людям заборонено використовувати цей електроінструмент. Діти повинні знаходитися під ретельним наглядом, якщо вони знаходяться недалеко від місця, де працює електроінструмент. Дуже важливо приймати превентивні заходи безпеки. Те ж саме стосується основних правил гігієни і безпеки праці.
- Виробник не несе відповідальності за зміни, зроблені користувачем, або пошкодження, викликані такими змінами.

Навіть при використанні цього електроінструменту згідно інструкціям, неможливо усунути всі чинники ризику. Можуть виникнути такі небезпеки, пов'язані з конструкцією і дизайном електроінструмента:

- Пошкодження слуху, якщо не використовуються ефективні антифони (наушники).
- Завжди вимикайте цей прилад і виймайте вилку з розетки перед проведенням будь-яких робіт з регулювання, обслуговування та догляду, включно при заміні робочих насадок і регулюванні глибини закручування.
- Цей прилад не повинно використовувати на відкритому повітрі в дощовий день, у вологому середовищі (після дощу) або поблизу легкозаймистих рідин і газів. Робоче місце має бути добре освітлене.

Ознайомлення з електроінструментом

Перед початком роботи з електроінструментом слід ознайомитися з усіма експлуатаційними характеристиками і умовами безпеки праці.

Використовуйте інструмент та приналежності тільки за призначенням. Будь-яке інше використання заборонено.

1. Гніздо для наконечників
2. Кільце для регулювання глибини

закручування

3. Пристосування для прикріплення
4. Кнопка зміни напрямку обертання
5. Спуск вимикача
6. Кнопка блокування вимикача

Вказівки щодо роботи

Ці електроінструменти підключаються до мережі однофазного непостійного напруги. Вони забезпечені подвійною ізоляцією згідно EN 60745-1 і IEC 60745, і можуть включатися в електричні розетки без захисних клем. Радіоперешкоди відповідають Директиві по електромагнітній сумісності.

Ці електроінструменти призначення для закручування / відкручування гвинтів в гіпсокартон, м'які види дерева або дерев'яні конструкції, пластмасу та аналогічні матеріали. Електроінструменти не призначені для закручування / відкручування гвинтів в металеві вироби.

ПЕРЕД ПОЧАТКОМ РОБОТИ

- Переконайтеся в тому, що напруга електричної мережі відповідає технічним даних, зазначеним на табличці електроприладу.
- Перевірте, в якій позиції знаходиться вимикач. Електроінструмент необхідно включити і вимкати з електромережі тільки з вимкненим вимикачем. Якщо вставити штепсель в розетку з включеним вимикачем, електроінструмент негайно приходить в дію, що є передумовою для нещасного випадку.
- Переконайтеся у справності електричного шнура та штепселя. Якщо електричний кабель пошкоджений, для його заміни необхідно звернутися до виробника або його сервісної фахівця, через небезпек, що виникають при заміні шнура.



ЗАСТЕРЕЖЕННЯ: Завжди вимикайте електроінструмент та виймайте штепсель з розетки перед будь-якою настройкою, обслуговуванням або підтримкою.

Встановіть гвинт на кінчику наконечника і приставте верх гвинта до поверхні оброблюваної деталі. Натисніть і включіть електроінструмент. Вийміть інструмент відразу ж після включення з'єднувача. Після цього звільніть

спуск вимикача (Мал. 1)



ЗАСТЕРЕЖЕННЯ: Під час розміщення гвинта на кінці наконечника, дійте уважно, щоб не натиснути на гвинт. В іншому випадку з'єднувач прийде в дію, і якщо спуск вимикача натиснути, гвинт раптово почне обертатися. Це може привести до травми або пошкодити оброблювану деталь. Переконайтеся в тому, що наконечник вставлений в головку гвинта вертикально, інакше гвинт та / або наконечник можуть пошкодитися.

ПУСК-ЗУПИНКА (МАЛ. 2)

1. Перед тим, як включити електроінструмент в електричну мережу, перевірте, чи працює правильно спуск вимикача 5 і чи повертається він у позицію "вимкнений", коли буде віджати. Щоб включити електроінструмент, просто натисніть на спуск вимикача. Швидкість електроінструменту зростає при збільшенні тиску на спуск вимикача. Для зупинки, звільніть спуск вимикача.
2. Для тривалої роботи натисніть спуск вимикача 5, після чого натисніть кнопку блокування вимикача 6.
3. Щоб припинити режим тривалої роботи, звільніть кнопку блокування вимикача, натиснувши спуск вимикача до кінця і звільнивши його.

ПРИМІТКА: Навіть якщо машина включена і працює електромотор, наконечник не почне обертатися до тих пір, поки верх наконечника не буде встановлений в головку гвинта, і не буде натиснуто вперед для задіяння з'єднувача.

ЗМІНА НАПРЯМКУ ОБЕРТАННЯ

Ця машина забезпечена механізмом механічного перемикачання напрямку обертання. Перемістіть кнопку зміни напрямку обертання в положення \leq (сторона А) для обертання за годинниковою стрілкою або в положення \Rightarrow (сторона В) для обертання проти годинникової стрілки. (Мал. 3)
При натиснутому вимикачі кнопка зміни обертання 4 не діє.



ЗАСТЕРЕЖЕННЯ: До початку робіт завжди перевіряйте напрямок обертання. Використовуйте кнопку зміни напрямку обертання тільки після того, як електроінструмент повністю припинив обертання. Зміна напрямку обертання до остаточної зупинки електроінструменту може його пошкодити.

ЕЛЕКТРОННЕ РЕГУЛЮВАННЯ ОБЕРТІВ

При легкому натиску вимикача електроінструмент починає роботу на низьких оборотах, які плавно збільшуються до максимальних у міру збільшення тиску на вимикач, аж до упору.

РЕГУЛЮВАННЯ ГЛИБИНИ ЗАКРУЧУВАННЯ

Глибина закручування головки гвинта в матеріал може бути налаштована заздалегідь. Вона регулюється за допомогою обертання регулюючого кільця 2. Поверніть кільце в напрямку "А" для зменшення глибини, і в напрямку "В" - для збільшення глибини. (Мал. 4)

Один повний оборот регулюючого кільця становить зміну глибини, рівну 1,5 mm (1/16 "). Регулюючий кільце забезпечує 7 повних обертів, або приблизно 10.5 mm. Кожен оборот має 8 фіксованих положень, що дорівнює 0.19 mm.

Регулюйте кільце так, щоб відстань між верхом кришки і головкою гвинта становила приблизно 1 mm (3/64 "), як це показано на Мал. 5.

Пробно закрутіть гвинт в матеріал або в його непотрібний шматок. Якщо глибина все ще не підходить для гвинта, продовжуйте регулювання, поки не досягнете необхідної глибини.

Для того, щоб розкрутити гвинти, натисніть кнопку зміни напрямку обертання в положення => і змініть регулююче кільце. При відкручування гвинтів використовуйте плавне регулювання оборотів для більш точної роботи.

МОНТАЖ І ЗАМІНА РОБОЧОЇ НАСАДКИ

Монтаж: введіть робочий біт в гніздо для наконечників 1 і натисніть до фіксації.

Заміна робочої насадки: перемістіть регулююче кільце 2 вперед і змініть його. Після цього вийміть робочу насадку.

ПРИМІТКА: Зняття регулюючого кільця не веде до зміни глибини закручування.

ПІДВІШУВАННЯ

Пристосування для підвішування зручно для тимчасового закріплення електроінструменту. (Мал. 6)

РЕКОМЕНДАЦІЇ ПО РОБОТІ

Докладайте постійний натиск на електроінструмент до повного закручування гвинта.

Це особливо важливо при закручуванні самонарізних гвинтів великого кроку в гіпсокартон, тому що гвинти з великим кроком загвинчуються дуже швидко.

Своєчасно міняйте робочу насадку при її зношуванні. Це сприяє більш ефективній та якісній роботі.

Якщо регулююче кільце важко рухається, розкрутіть його і почистіть його різьблення.

РЕЧІ, ЯКІ МОЖНА ВИКОРИСТОВУВАТИ З ЦИМ ЕЛЕКТРОПРИЛАДОМ

Використовуйте тільки оригінальні речі SPARKY.

Біти POZIDRIVE, Torx, Phillips - розміром 6,35 mm (1/4 ") і довжиною 25 mm.

Гвинти - макс. діаметр головки до Ø12, 5 mm.



ЗАСТЕРЕЖЕННЯ: Для роботи з цим приладом рекомендується використовувати зазначені вище приналежності або пристосування. Вживання приладдя або пристосувань, різних від зазначених, є передумовою виникнення трудового події. Використовуйте приналежності або пристосування тільки за призначенням. Якщо вам необхідна додаткова інформація про ці прилади, зверніться до місцевого сервіс SPARKY.

Обслуговування



ЗАСТЕРЕЖЕННЯ: Завжди вимикайте електроприлад та виймайте штепсель з розетки перед тим, як приступити до будь-якої перевірки або обслуговування.

ЗАГАЛЬНА ПЕРЕВІРКА

Регулярно перевіряйте всі кріпильні елементи.

ти, і переконайтеся, що вони добре затягнуті. У випадку, якщо який-небудь болт розкрутився, негайно закрутіть його, щоб уникнути небезпечних ситуацій.

Якщо кабель пошкоджений, його заміну повинен виконати виробник або його сервізної фахівець, щоб уникнути небезпек при такій заміні.

Регулярно змащуйте всі рухомі частини.

ЗАМІНА ЩІТОК

Електроінструмент забезпечений автоматичним відключенням щіток. Якщо щітки зношені, їх слід замінити одночасно на оригінальні щітки в сервізі SPARKY для гарантійного та після гарантійного обслуговування.

ЧИСТКА

Для безпечної роботи завжди підтримуйте машину і вентиляційні отвори в чистоті. Регулярно перевіряйте вентиляційну решітку на наявність пилу і чужорідних тіл в зоні електродвигуна або перемикачів. Використовуйте м'яку щітку для видалення пилу. Щоб вберегти очі, під час чищення користуйтеся захисними окулярами. Якщо корпус машини потребує чищення, протріть його м'якою вологою серветкою. Можна використовувати слабкий миючий засіб.



ЗАСТЕРЕЖЕННЯ: Не допускається застосування спирту, бензину або інших розчинників. Для чищення пластмасових частин ніколи не використовуйте їдкі засоби для чищення.



ЗАСТЕРЕЖЕННЯ: Не допускайте контакту води з машиною.

ВАЖЛИВО! Для забезпечення безпечної роботи електроінструменту і його надійності, все діяльності з ремонту, обслуговування та регулювання (у тому числі перевірка і заміна щіток) необхідно виконувати в спеціалізованих сервісах SPARKY з використанням тільки оригінальних запасних частин.

Гарантія

Гарантійний термін електроприладів SPARKY вказаний в гарантійній карті.

Несправності, що з'явилися в результаті природного зношування, перевантаження або неправильного користування, не входять до гарантійних зобов'язань.

Несправності, що з'явилися внаслідок застосування неякісних матеріалів та / або через виробничі помилок, усуваються без додаткової оплати шляхом заміни або ремонту.

Рекламації дефектного електроприладу SPARKY приймаються у тому випадку, якщо прилад буде повернуто постачальнику, або спеціалізованому гарантійному сервізу в не розібраному (початковому) стані.

Примітки

Уважно прочитайте всю інструкцію з експлуатації, перед тим, як приступити до використання виробу.

Виробник зберігає за собою право вносити у свої вироби поліпшення і зміни, а також змінювати специфікації без попередження.

Специфікації для різних країн можуть відрізнятися.

Съдържание

Въведение	85
Технически данни	87
Общи указания за безопасност при работа с електроинструменти	88
Допълнителни указания за безопасност при работа с винтоверти	90
Запознаване с електроинструмента	A/91
Указания за работа	B/91
Поддръжка	93
Гаранция	94

РАЗОПАКОВАНЕ

В съответствие с общоприетите технологии на производство е малко вероятно новопридобитият от Вас електроинструмент да е неизправен или някоя от частите му да липсва. Ако забележите, че нещо не е наред, не работете с електроинструмента, докато повредената част не бъде заменена или неизправността не бъде отстранена. Неспазването на тази препоръка може да доведе до сериозна трудова злополука.

СГЛОБЯВАНЕ

Винтовертът се доставя опакован и напълно сглобен с изключение на накрайника.

Въведение

Новопридобитият от Вас електроинструмент SPARKY ще надхвърли Вашите очаквания. Той е произведен в съответствие с високите стандарти на качеството на SPARKY, отговарящи на строгите изисквания на потребителя. Лесен за обслужване и безопасен при експлоатация, при правилна употреба този електроинструмент ще Ви служи надеждно дълги години.

ПРЕДУПРЕЖДЕНИЕ!



Внимателно прочетете цялата инструкция за използване преди да използвате новопридобития си електроинструмент SPARKY. Обърнете специално внимание на текстовете, които започват с думата “Предупреждение”. Вашият електроинструмент SPARKY притежава много качества, които ще улеснят Вашата работа. При разработката на този електроинструмент най-голямо внимание е обърнато на безопасността, експлоатационните качества и надеждността, които го правят лесен за поддръжка и експлоатация.



Не изхвърляйте електроинструменти заедно с битовите отпадъци!

Отпадъците от електрически изделия не трябва да се събират заедно с битовите отпадъци. Моля, рециклирайте на местата, предназначени за това. Свържете се с местните власти или представител за консултация относно рециклирането.

ОПАЗВАНЕ НА ОКОЛНАТА СРЕДА



С оглед опазване на околната среда електроинструментът, принадлежностите и опаковката трябва да бъдат подложени на подходяща преработка за повторно използване на съдържащите се в тях суровини.

За облекчаване на рециклирането детайлите, произведени от изкуствени материали, са обозначени по съответния начин.

ОПИСАНИЕ НА СИМВОЛИТЕ

Върху табелката с данни на електроинструмента са означени специални символи. Те предоставят важна информация за изделието или инструкции за неговото ползване.



Двойна изолация за допълнителна защита.



Съответства на приложимите европейски директиви.



Съответства на изискванията на регламентите на Митническия съюз.



Съответства на изискванията на украинските нормативни документи.



Запознайте се с инструкцията за използване.

YYYY-Www

Период на производство, където променливи символи са:

YYYY - година на производство,

ww - поредна календарна седмица.

BVR

Винтоверт.

Технически данни

Модел	BVR 54E	BVR 63E
Консумирана мощност	450 W	450 W
Скорост на въртене на празен ход	0-4000 min ⁻¹	0-3000 min ⁻¹
Гнездо за накрайник	6,35 mm (1/4")	6,35 mm (1/4")
Максимален въртящ момент	4,6 Nm	6,4 Nm
Габаритна дължина	236 mm	236 mm
Тегло (ЕРТА процедура 01/2014)	1,2 kg	1,2 kg
Клас на защита (EN 60745) 	II	II

ИНФОРМАЦИЯ ЗА ШУМ И ВИБРАЦИИ

Стойностите са измерени съгласно EN 60745.

Излъчване на шум

A-претеглено ниво на звуково налягане L _{рА}	80 dB(A)	80 dB(A)
Неопределеност K _{рА}	3 dB(A)	3 dB(A)
A-претеглено ниво на звукова мощност L _{вА}	91 dB(A)	91 dB(A)
Неопределеност K _{вА}	3 dB(A)	3 dB(A)

Използвайте средства за защита от шума!

Излъчване на вибрации *

Обща стойност на вибрациите (векторна сума по трите оси), определена съгласно EN 60745:

Стойност на излъчените вибрации a _н	< 2,5 m/s ²	< 2,5 m/s ²
Неопределеност K	1,5 m/s ²	1,5 m/s ²

* Вибрациите са определени съгласно т. 6.2.7 на EN 60745.

Посоченото в тази инструкция ниво на вибрации е измерено в съответствие с методиката за изпитване, указана в EN 60745 и може да се използва за сравняване на електроинструменти. Нивото на вибрации може да се използва за предварителна оценка на степента на въздействие.

Декларираното ниво на вибрации се отнася за основното предназначение на електроинструмента. В случаите, при които електроинструментът се използва за друго предназначение, с други принадлежности или ако електроинструментът не се поддържа добре, нивото на вибрации може да се различава от посоченото. В тези случаи нивото на въздействие може значително да нарасне в границите на общия период на работа.

При оценката на нивото на въздействие на вибрации трябва също да се отчита времето, през което електроинструментът е изключен или е включен, но не се използва. Това може значително да понижи нивото на въздействие в границите на общия период на работа.

Поддържайте електроинструмента и принадлежностите в добро състояние. Пазете ръцете си топли по време на работа - това ще намали вредното въздействие при работа с повишени вибрации.

Общи указания за безопасност при работа с електроинструменти



ПРЕДУПРЕЖДЕНИЕ! Четете всички предупреждения и указания за безопасност. Неспазването на предупрежденията и указанията за безопасност може да предизвика поражение от електрически ток, пожар и/или сериозно нараняване.

Запазете всички предупреждения и указания за бъдещо ползване.

Терминът “електроинструмент” във всички описани по-долу предупреждения се отнася до вашия електроинструмент, захранван от мрежата (с шнур) и/или електроинструмент, захранван от акумулаторна батерия (без шнур).

1) Безопасност на работното място

- Поддържайте работното място чисто и добре осветено. Безпорядъкът и недостатъчното осветление са предпоставка за трудови злополуки.
- Не работете с електроинструменти в експлозивни атмосфери при наличие на запалими течности, газове или прах. Електроинструментите образуват искри, които могат да възпламенят праха или парите.
- Дръжте децата и страничните лица на разстояние, когато работите с електроинструмент. Разсейването може да доведе до загуба на контрол от Ваша страна.

2) Електрическа безопасност

- Щепселите на електроинструментите трябва да съответстват на контактите. Никога не променяйте щепсела по какъвто и да било начин. Не използвайте каквито и да са адаптерни щепсели за електроинструменти със защитно заземяване. Употребата на непроменени щепсели и съответстващите им контакти намалява риска за поражение от електрически ток.

- Избягвайте допир на тялото до земя или до заземени повърхности, такива като тръби, радиатори, кухненски печки и хладилници. Ако тялото ви е заземено, съществува повишен риск от поражение от електрически ток.
- Не излагайте електроинструментите на дъжд или във влажна среда. Проникването на вода в електроинструмента повишава риска от поражение от електрически ток.
- Използвайте шнура по предназначение. Никога не използвайте шнура за носене на електроинструмента, опъване или изваждане на щепсела от контактното гнездо. Дръжте шнура далече от топлина, масло, остри ръбове или движещи се части. Уредени или оплетени шнурове повишават риска за поражение от електрически ток.
- При работа с електроинструмента на открито, използвайте удължител, подходящ за работа на открито. Използването на удължител, подходящ за работа на открито, намалява риска от поражение от електрически ток.
- Ако работата с електроинструмента във влажна среда е неизбежна, използвайте предпазно устройство, задействано от остатъчен ток, за прекъсване на захранването. Използването на предпазно устройство намалява риска от поражение от електрически ток.

3) Лична безопасност

- Бъдете бдителни, работете с повишено внимание и проявявайте благоразумие, когато работите с електроинструмент. Не използвайте електроинструмента, когато сте уморени или под влияние на наркотици, алкохол или медикаменти. Момент на невнимание при работа с електроинструмент може да предизвика сериозна трудова злополука.
- Използвайте лични предпазни средства. Носете винаги средства за защита на очите. Лични предпазни средства, като маска против прах, неплъзгащи се безопасни обувки, защитен шлем или средства за защита на слуха, използвани при конкретните условия, намаляват риска от трудови злополуки.
- Избягвайте неволно пускане. Убедете се, че прекъсвачът е в изключено положение преди включване

към източник на захранване и/или акумулаторна батерия, преди да го вземете или пренасяте. Носенето на електроинструмент с пръст върху прекъсвача или свързването към източник на захранване на електроинструмент с прекъсвач във включено положение е предпоставка за трудова злополука.

- d) Отстранете всеки ключ за затягане или гаечен ключ преди включване на електроинструмента. Ключ за затягане или гаечен ключ, прикрепен към въртяща се част на електроинструмента, може да предизвика трудова злополука.
- e) Не се пресягайте. Поддържайте правилен стоеж и равновесие през цялото време. Това позволява по-добро управление на електроинструмента при неочаквани ситуации.
- f) Носете подходящо работно облекло. Не носете широки дрехи или бижута. Дръжте косите си, дрехите и ръкавиците далеч от движещи се части. Широки дрехи, бижута или дълги коси могат да се захванат от движещи се части.
- g) Ако електроинструментът е снабден с приспособления за засмукване и улавяне на прах, убедете се, че те са свързани и правилно използвани. Използването на тези устройства може да намали свързаните с прах опасности.

4) Използване и грижи за електроинструментите

- a) Не претоварвайте електроинструмента. Използвайте правилно избрания електроинструмент според приложението. Правилно избраният електроинструмент работи по-добре и по-безопасно при обявения режим на работа, за който е проектиран.
- b) Не използвайте електроинструмента, ако прекъсвачът не превключва във включено и изключено положение. Всеки електроинструмент, който не може да бъде управляван с прекъсвач, е опасен и трябва да бъде ремонтиран.
- c) Разединете щепсела от захранващата мрежа преди да извършите всякакви настройки, преди замяна на принадлежности или преди да приберете електроинструмента за съхранение. Тези предпазни мерки за безопасност

намаляват риска от неволно пускане на електроинструмента.

- d) Съхранявайте неизползваните електроинструменти на места, недостъпни за деца и не позволявайте на обслужващи лица, които не познават електроинструмента или не са запознати с тези инструкции, да работят с него. Електроинструментите са опасни в ръцете на необучени потребители.
- e) Поддържайте електроинструментите. Проверявайте движещите се части дали функционират нормално и се движат свободно, целостта и изправността на частите, както и за всякаво друго обстоятелство, което може неблагоприятно да повлияе на работата на електроинструмента. Ако е повреден, електроинструментът трябва да бъде ремонтиран преди по-нататъшно използване. Много злополуки са причинени от лошо поддържани електроинструменти.
- f) Поддържайте режещите инструменти остри и чисти. Правилно поддържаните режещи инструменти с остри режещи ръбове е по-малко вероятно да блокират и са по-лесни за управление.
- g) Използвайте електроинструмента, принадлежностите и частите на инструмента и т.н. в съответствие с тези инструкции и по начин, предвиден за конкретния тип електроинструмент, като вземате предвид работните условия и работата, която трябва да се извършва. Използването на електроинструмента за работа, различна от тази, за която е проектиран, може да предизвика опасна ситуация.

5) Обслужване

- a) Поддържайте вашия електроинструмент при квалифициран специалист по ремонта, като използвате само оригиналните резервни части. Това осигурява запазването на безопасността на електроинструмента.

Допълнителни указания за безопасност при работа с винтоверти

- Винаги носете защитни очила и антифогни и използвайте прахозащитна маска.
- Дръжте електроинструмента чрез изолираните повърхности за хващане при изпълнение на операцията, тъй като крепежният елемент може да се допре до скрити проводници или до неговия собствен шнур. *Крепежни детайли, които се допират до проводник под напрежение, може да станат причина метални части от електроинструмента да паднат под напрежение и това да подложи оператора на поражение от електрически ток.*
- Винаги изключвайте електроинструмента и изваждайте щепсела от контакта преди извършване на всякаква настройка, обслужване или поддръжка.
- След продължителна работа външните метални части и принадлежностите могат да се нагорещат.
- По възможност винаги използвайте скоби или менгеме за закрепване на обработвания детайл.
- Винаги изключвайте винтоверта преди да го оставите настрана.
- Не претоварвайте винтоверта: работете с умерена скорост. Претоварването е резултат от прилагане на прекомерен натиск, при което електродвигателят забавя въртенето си, това е предпоставка за неефекасна работа и евентуална повреда на електродвигателя на винтоверта.
- В работната зона никога не трябва да се оставят парцали, шнурове, канал и пр.
- Предварително отстранете от обработвания детайл всякакви гвоздеи, винтове и пр.
- Преди да използвате електроинструмента върху конкретен детайл, го включете и го оставете да поработи известно време. По време на работа електроинструментът трябва да се намира поне на 200 mm от лицето и тялото Ви.
- Винаги поддържайте стабилно положение на тялото си. Когато работите с електроинструмента на височина, убедете се, че под Вас няма никой.

- Дръжте здраво електроинструмента.
- Пазете ръцете си от въртящи се части. Не докосвайте работния инструмент или обработвания детайл веднага след работа – те могат да бъдат извънредно горещи и да получите изгаряне на кожата.



ПРЕДУПРЕЖДЕНИЕ: Преди да свържете електроинструмента към източник на захранване (контактно гнездо), убедете се че захранващото напрежение отговаря на посоченото върху табелката с технически данни на електроинструмента.

- Източник на захранване с напрежение, по-високо от посоченото за електроинструмента, може да предизвика както сериозно поражение от електрически ток върху оператора, така и повреда на електроинструмента.
- Ако имате някакви колебания, не поставяйте щепсела на електроинструмента в контактното гнездо.
- Използването на източник на захранване с напрежение, по-ниско от обозначеното върху табелката на електроинструмента, ще увреди електродвигателя.
- Електроинструментът трябва да се използва само по предназначение. Всякаква друга употреба, различаваща се от описаната в тази инструкция, ще се счита за неправилна употреба. Отговорността за всякаква повреда или нараняване, произтичащи от неправилна употреба, ще се носи от потребителя, а не от производителя.
- За да използвате този електроинструмент правилно, трябва да спазвате изискванията за безопасност, указанията за монтаж и инструкциите за използване, описани в този документ. Всички лица, които използват или обслужват тази машина, трябва да са запознати с тази инструкция и да бъдат информирани за възможните опасности, свързани с този електроинструмент. Забранява се работата на деца и немощни хора с този електроинструмент. Децата трябва винаги да бъдат под непрекъснато наблюдение ако се намират в работната зона. Задължително трябва да се спазват правилата за безопасна работа, които са в сила за Вашата страна. Същото се отнася за основните правила за професионално здравеопазване и техника на безопасност.

- Производителят не отговаря за никакви промени, извършени на електроинструмента, нито за произлезлите от това повреди.

Дори когато електроинструментът се използва съгласно предписанието, не е възможно да се елиминират всички остатъчни рискови фактори. Могат да възникнат следните опасности, свързани с конструкцията и дизайна на електроинструмента:

- Увреждане на слуха ако не се използват ефикасни антифони.
- Винаги изваждайте щепсела от захранващата мрежа преди да извършвате каквито и да било настройки или процедури по поддръжка, включително замяна на работните принадлежности и регулиране дълбочината на завиване.
- Електроинструментът е предназначен за работа в помещения и зони с нормална пожарна опасност съгласно "НАРЕДБА № 13-1971 за строително-технически правила и норми за осигуряване на безопасност при пожар". Не се допуска използването му във взривоопасна и пожароопасна среда, при температура на околния въздух над 40°C, в особено влажна среда, при наличие на валяжи и в химически активна среда. Работното място трябва да е добре осветено.

Запознаване с електроинструмента

Преди да започнете да работите с винтоверта се запознайте с всички оперативни особености и условия за безопасност.

Използвайте електроинструмента и аксесоарите му само по предназначение. Всяко друго приложение е изрично забранено.

1. Гнездо за накрайници
2. Регулираща гривна за ограничаване дълбочината на завиване
3. Приспособление за закачване на колан
4. Бутон за смяна посоката на въртене
5. Спусък на прекъсвача
6. Бутон за застопоряване на прекъсвача

Указания за работа

Тези електроинструменти се захранват от еднофазно променливо напрежение. Те са с двойна изолация съгласно EN 60745-1 и IEC 60745 и може да се присъединяват към контакти без защитни клеми. Радиосмущенията

съответстват на Директивата за електромагнитна съвместимост.

Тези електроинструменти са предназначени за завиване/отвиване на винтове в гипсокартон, меки видове дърво или дървени конструкции, пластмаса и аналогични материали.

Електроинструментите не са предназначени за завиване/отвиване на винтове в метални изделия.

ПРЕДИ ДА ЗАПОЧНЕТЕ РАБОТА

- Проверете дали напрежението на електрическата мрежа отговаря на това, означено върху табелката с технически данни на електроинструмента.
- Проверете в какво положение се намира прекъсвачът. Електроинструментът трябва да се присъединява и отделя от захранващата мрежа само при изключен прекъсвач. Ако поставите щепсела в контакт докато прекъсвачът е във включено положение, електроинструментът веднага ще се задейства, което е предпоставка за злополука.
- Убедете се в изправността на захранващия кабел и щепсел. Ако захранващият кабел е повреден, замяната трябва да се извърши от производителя или от негов сервизен специалист, за да се избегнат опасностите от замяната.



ПРЕДУПРЕЖДЕНИЕ: Винаги изключвайте електроинструмента и изваждайте щепсела от контакта преди извършване на всякаква настройка, обслужване или поддръжка.

Нагласете винта на върха на накрайника и поставете върха на винта върху повърхността на обработвания детайл. Приложете натиск върху електроинструмента и го включете. Издърпайте инструмента веднага след като съединителят се задейства. След това освободете спусъка на прекъсвача. (Фиг. 1)



ПРЕДУПРЕЖДЕНИЕ: Когато намествате винта върху върха на крайника, внимавайте да не натиснете винта. В противен случай съединителят ще се задейства и ако спусъкът на прекъсвача е натиснат, винтът внезапно ще се завърти. Това би могло да предизвика травма или да повреди обработвания детайл. Уверете се, че крайникът е поставен вертикално в главата на винта, в противен случай винтът и/или крайникът могат да се повредят.

ПУСКАНЕ - СПИРАНЕ (ФИГ. 2)

1. Преди да включите електроинструмента към захранващата мрежа, винаги проверявайте дали спусъкът на прекъсвача 5 се задейства правилно и дали се връща в положение "Изключено", когато бъде освободен. За да пуснете електроинструмента, просто натиснете спусъка на прекъсвача. Скоростта на електроинструмента нараства при увеличаване на натиска върху спусъка на прекъсвача. За спиране - освободете спусъка на прекъсвача.
2. За продължителна работа, натиснете спусъка на прекъсвача 5 и след това натиснете бутона за застопоряване на прекъсвача 6.
3. За да прекратите режима на продължителна работа, освободете бутона за застопоряване на прекъсвача, като натиснете спусъка на прекъсвача докрай, и го освободите.

ЗАБЕЛЕЖКА: Дори ако машината е включена и електродвигателят се върти, крайникът няма да се завърти докато не нагласите върха на крайника в главата на винта и не приложите натиск в посока напред, за да се задейства съединителят.

СМЯНА ПОСОКАТА НА ВЪРТЕНЕ

Електроинструментът е снабден с бутон за смяна посоката на въртене 4. Натиснете бутона за смяна посоката на въртене в положение <= (страна А) за въртене по посока на часовниковата стрелка или в положение => (страна В) за въртене обратно на посоката на часовниковата стрелка. (Фиг. 3)

При натиснат спусък на прекъсвача бутонът за смяна посоката на въртене 4 не може да бъде задействан.



ПРЕДУПРЕЖДЕНИЕ: Преди да започнете работа, винаги проверявайте посоката на въртене. Използвайте бутона за смяна посоката на въртене само след като електроинструментът е напълно спрял да се върти. Промяна на посоката на въртене преди окончателно спиране на електроинструмента може да го повреди.

БЕЗСТЕПЕННО ЕЛЕКТРОННО РЕГУЛИРАНЕ НА ОБОРОТИТЕ

Леко натискане на спусъка на прекъсвача предизвиква задействане на електроинструмента на ниски обороти, които плавно се увеличават до максимални с увеличаване на натиска върху спусъка на прекъсвача до достигане на крайно положение.

РЕГУЛИРАНЕ ДЪЛБОЧИНАТА НА ЗАВИВАНЕ

Дълбочината на завиване на главата на винта в материала може да бъде предварително зададена и тя се регулира посредством завъртане на регулиращата гривна 2. Завъртете гривната в посока "А" за по-малка дълбочина, а в посока "В" – за по-голяма дълбочина. (Фиг. 4)

Един пълен оборот на регулиращата гривна се равнява на промяна в дълбочината, равна на 1,5 mm (1/16"). Регулиращата гривна осигурява 7 пълни оборота или приблизително общо 10.5 mm. Всеки оборот има 8 фиксирани положения, равняващи се на 0.19 mm.

Регулирайте гривната така, че разстоянието между челото на капачката и главата на винта да бъде приблизително 1 mm (3/64"), както е показано на (Фиг. 5)

Завийте пробно винт в материала или в непотребно парче от него. Ако дълбочината все още не е подходяща за винта, продължете регулирането, докато постигнете необходимата дълбочина.

За развиване на винтове, натиснете бутона за смяна посоката на въртене в положение => и свалете регулиращата гривна. При развиване на винтове използвайте безстепенното регулиране на оборотите за по-точна работа.

ПОСТАВЯНЕ И СМЯНА НА РАБОТНИЯ ИНСТРУМЕНТ

Поставяне - поставете работния бит в гнез-

дото за крайници 1 и натиснете, докато инструментът се фиксира.

Смяна на работния инструмент – издърпайте регулиращата гравна 2 напред и я свалете. След това дръпнете и свалете работния инструмент.

ЗАБЕЛЕЖКА: Свалянето на регулиращата гравна не води до промяна на дълбочината на завиване.

ЗАКАЧВАНЕ

Приспособлението за закачване е удобно за временно закрепване на електроинструмента. (Фиг. 6)

ПРЕПОРЪКИ ПРИ РАБОТА С ВИНТОВЕРТА

Прилагайте постоянен натиск върху електроинструмента до пълното завиване на винта.

Това е особено важно при навиване на самонарезни винтове с едра стъпка в гипсокартон поради това, че винтовете с едра стъпка се завиват много бързо.

Сменяйте своевременно работния инструмент при неговото захабяване. Това спомага за по-ефективна и качествена работа.

Ако регулиращата гравна започне да се движи трудно, може да я развиете и да почистите резбата ѝ.

ПРИНАДЛЕЖНОСТИ, КОИТО МОГАТ ДА БЪДАТ ИЗПОЛЗВАНИ С ТОЗИ ЕЛЕКТРОИНСТРУМЕНТ

Използвайте само оригинални принадлежности SPARKY.

Битове POZIDRIVE, Torx, Phillips - с размер 6,35 mm (1/4") и дължина 25 mm.

Винтове - с макс. диаметър на главата до Ø12,5 mm.



ПРЕДУПРЕЖДЕНИЕ: За работа с този електроинструмент се препоръчват горепосочените принадлежности или приспособления. Употребата на принадлежности или приспособления, различни от посочените, е предпоставка за трудова злополука. Използвайте принадлежностите или приспособленията само по предназначение. Ако се нуждаете от допълнителна информация относно тези принадлежности, обърнете се към местния сервиз на SPARKY.

Поддръжка



ПРЕДУПРЕЖДЕНИЕ: Винаги изключвайте електроинструмента и изваждайте щепсела от контакта преди всякаква проверка или поддръжка.

ОБЩА ПРОВЕРКА

Проверявайте редовно всички крепежни елементи и се уверете, че те са здраво притегнати. В случай, че някой от винтовете се е разхлабил, го затегнете незабавно, за да избегнете рискови ситуации.

Ако захранващият кабел е повреден, замяната трябва да се извърши от производителя или негов сервизен специалист, за да се избегнат опасностите от замяната

Редовно смазвайте всички движещи се части.

ПОДМЯНА НА ЧЕТКИТЕ

Електроинструментът е снабден със самоизключващи се четки. Когато четките се износят, двете четки трябва да се подменят едновременно с оригинални четки в сервиз на SPARKY за гаранционна и извънгаранционна поддръжка.

ПОЧИСТВАНЕ

За безопасна работа поддържайте винаги чисти машината и вентилационните отвори. Редовно проверявайте дали във вентилационната решетка близо до електродвигателя или около превключвателите не е проникнал прах или чужди тела. Използвайте мека четка за да отстраните събралия се прах.

За да предпазите очите си, по време на почистването носете защитни очила.

Ако корпусът на машината се нуждае от почистване, избършете го с мека влажна кърпа. Може да се използва слаб препарат за миене.



ПРЕДУПРЕЖДЕНИЕ: Не се допуска употребата на спирт, бензин или други разтворители. Никога не използвайте разяждащи препарати за почистване на пластмасовите части.



ПРЕДУПРЕЖДЕНИЕ: Не се допуска влизането на вода в контакт с машината.

ВАЖНО! За да се осигури безопасната работа с електроинструмента и неговата надеждност, всички дейности по ремонта, поддръжката и регулирането (включително проверката и подмяната на четките) трябва да се извършват в оторизираните сервиси на SPARKY с използване само на оригинални резервни части.

Гаранция

Гаранционният срок на електроинструментите SPARKY се определя в гаранционна карта.

Неизправности, появили се в следствие на естествено износване, претоварване или неправилна експлоатация, се изключват от гаранционните задължения.

Неизправности, появили се в следствие на влагане на некачествени материали и/или производствени грешки, се отстраняват без допълнително заплащане чрез замяна или ремонт.

Рекламация на дефектирал електроинструмент SPARKY се признава, когато машината се върне на доставчика или се представи на оторизиран гаранционен сервиз в неразглобено (първоначално) състояние.

Забележки

Внимателно прочетете цялата инструкция за използване преди да използвате това изделие.

Производителят си запазва правото да въвежда подобрения и промени в своите изделия и да променя спецификациите без предупреждение.

Спецификациите могат да се различават за отделните страни.



